

## Türblatt-Namen

### Unsere Türblätter wurden am 01.06.2020 umbenannt

Damit keine Verwirrung entsteht, werden in dieser Aufstellung die neuen Namen den bisherigen Namen gegenübergestellt.

Neuer Name	Alter Name	Dicke	Glaseinbau		Brand	Einbruch	Blei
Rohlingtyp	Rohlingtyp	Nenndicke	ohne	mit	EI	RC	1/2mm
FlamEx ..	F-..	48/58/68	x	x	30	2	
FlamEx Top .	FK-..	48/58/68	x	x	30	2	
FlamEx Blei ..	FB-..	48/58/68	x	x	30	2	x
FlamEx Alu ..	FAP-..	48/58/68	x	x	30	2	
UniStar 40	PF-40.	40	x		30		
UniStar ..	PF-..	48/58/63/68	x	x	30	2	
UniStar Top .	PFK-..	48/58/68	x	x	30	2	
UniStar Blei .	PFB-..	48/58/68	x	x	30	2	x
UniStar Alu ..	PFAP-..	48/58/68	x	x	30	2	
UniStar Alu Top ..	PFAP-58e	58	x	x	30	2	
UniStar Alu RC 58	PFAP3-..	58/68	x	x	30	3	
SoundStar ..	S-..	48/58/68	x	x	30	2	
SoundStar Blei ..	SB-..	48/58/68	x	x	30	2	x
SoundStar Alu ..	SAP-..	48/58/68	x	x	30	2	
SoundStar Alu Top	SAP-58e	58	x	x	30	2	
SoundStar Alu RC .	SAP3-..	58/68	x	x	30	3	
Allrounder 68	KS-68	68	x	x	30	2	
Allrounder Alu 68	KSAP-68	68	x	x	30	2	
Allrounder Alu RC 68	KSAP3-68	68	x	x	30	3	
ForasS 68	FORAS S-68	68	x	x	30	2	
Protect 48	PROTECT L-48	48	x		30	4	
Protect 68	PROTECT L-68	68	x		30	4	
ClearStar 68	M-68G	68		x	30		
FlamEx 58 EI60	TPO-MG60-58	58	x		30		
FlamEx 58 EI90	TPO-MG90-58	58	x		90		
Circum 30	TPO-MS-58	58	x		30		
ClearStar 86 EI30	TPO-ML-86G	86		x	30		
ClearStar 96 EI60	TPO-ML-60-96G	96		x	60		
ClearStar 116 EI90	TPO-ML-90-116G	116		x	90		
FlamEx 68 EI60	TPO-CS60-68	68	x	x	60		



# Brandschutz-Türen

## EI30-Türelement in Stahlzargen und Holzrahmen

### 1-/2-flügelig auf Standard-Stahl-Umfassungszargen und Holzrahmen in/auf MBW/LBW

Alle Varianten mit den jeweils aufgeführten Rohlingtypen mit/ohne Aluzwischenlagen, mit/ohne Glas, mit/ohne ITS möglich.  
Die Anzahl Bänder + Schlossfallen sind das minimal notwendige. Bei den Zargen/Rahmen ist es die Mindestfalztiefe, zB. UD-34 = alle UD (gefälzt) oder SD (stumpf) mit Falztiefe 34 oder grösser sind möglich.

Türblatt 40mm:  
U = UniStar 40

Türblätter 48mm:  
U = UniStar (Alu/Blei) 48 / F = FlamEx (Alu/Blei) 48 / S = SoundStar (Alu/Blei) 48

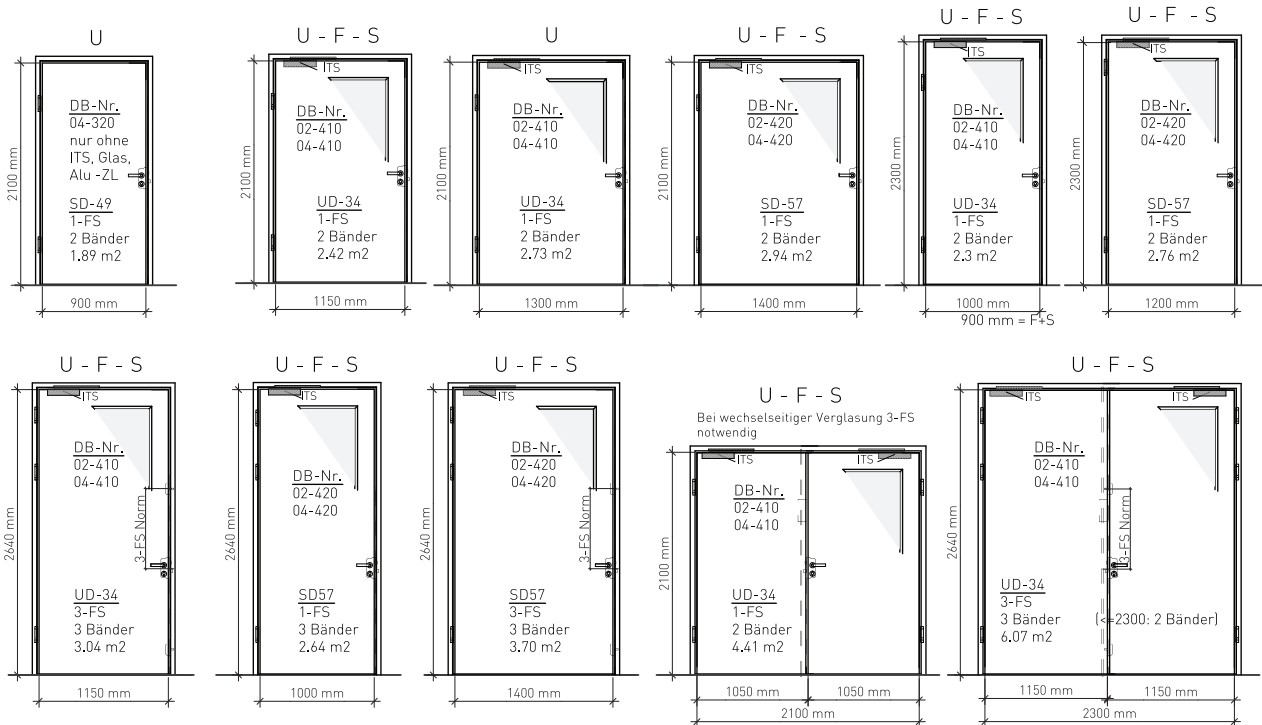

Türblätter 58mm:  
U = UniStar 58 (Alu/Blei) 58 / F = FlamEx (Alu/Blei) 58 / S = SoundStar (Alu/Blei) 58

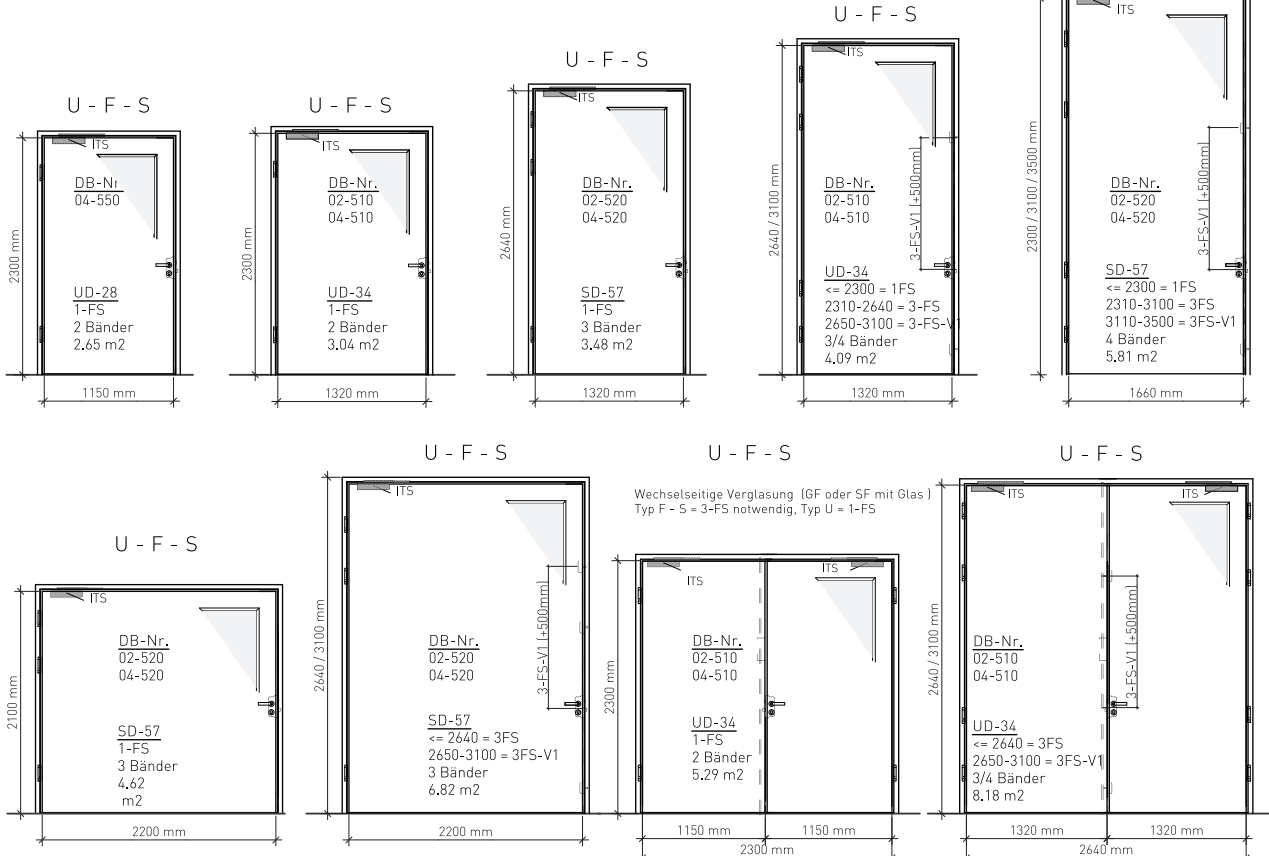

# Türen auf Holzrahmen

## EI30 VKF Brandschutzanwendungen

Rohlingstyp:	1-flügelig		2-flügelig		Datenblätter
	o.Glas	m.Glas	o.Glas	m.Glas	
FlamEx (Top/Alu) 48/58	18319	20894	22589	22590	02-410 / 02-420 / 02-510
UniStar (Top/Alu) 40/48/58	19733	19732	19730	19731	02-410 / 02-420 / 02-510
SoundStar (Alu) 48/58/68	18156	18157	17634	18158	02-410 / 02-420 / 02-510 / 02-610
Allrounder (Alu) 68	16278	16279	18497	18498	02-610
ForasS 68	30937				02-640

### Bearbeitungs-Richtlinien für Holzrahmen auf LBW / MBW

Die Einhaltung der Fertigungs- und Montage-Anweisungen sind zwingend, damit das eingebaute EI30-Element die brandschutztechnisch relevanten Auflagen und Vorschriften der **VKF-Brandschutzanwendungen** erfüllen.  
Zusätzliche Informationen in der Brandschutzdokumentation unter [www.rwdschlatter.ch](http://www.rwdschlatter.ch)

### Ausführungs-Details

#### Türblatt

Rohlingstypen Technische Daten gemäss Datenblätter "Türblatt-Typ"  
Kürzbar bis 2mm unter Rostholz-Klammermass ( Restquerschnitt ist zwingend einzuhalten)  
Fertige Flügelgrösse Rahmen-Licht seitlich und oben + 25 mm (überfäلت) +13 mm (stumpf)  
Oberflächen/Kanten Ausführungen gemäss Datenblatt **01-160 Oberflächen**

#### Holzrahmen

Rahmentypen Ausführungsdetail gemäss Datenblatt **02-110 Rahmen-Ausführung**  
Rahmenquerschnitt Alle auf den jeweiligen Datenblätter aufgeführten Varianten  
Rahmenmaterial Alle aufgeführten Rahmendimensionen gemäss **DB 02-110**  
Birke, Eiche, Sipo in Vollholz oder lamelliert-keilgezinkt ,  
Akazie, Buche, Palapi, Sapelli nur lamelliert-keilgezinkt  
Material: Silikon oder TPE, zb. Goll 1017

Rahmendichtung  
BS-Streifen für  
Rahmen+Tür-UK  
Schwellendetail  
15x2 mm (Fireblock B2a von mobil Werke / Roku-Strip von Gyso / LX von Intumex)  
Alle auf den jeweiligen Datenblätter aufgeführten Varianten

#### Beschläge

Schloss Schloss/Schliessblech/Garnituren gemäss **01-150 Schlösser - Garnituren**  
Schliessblech Mögliche Schlossgrundtypen (1-FS, 3-FS) gemäss den einzelnen Datenblätter  
Ueberfäلت: Glutz 1150, bei 3-FS/MFV/HZL zusätzlich o+u Glutz 1153 oder gleichwertig  
Stumpf: Glutz 1001, RWDS 1201, bei 3-FS,MFV,HZL zus.o+u RWDS 1211 oder gleichwertig.  
Alle Schliessblech mit mind. 4x40 SK-Schrauben befestigt.

Garnituren Alle aufgeführten Garnituren gemäss Datenblatt **01-150**  
Band / Band-UK Bandabstand = Norm Keller-Zargen/Elkuch Eisenring, Bandanzahl gemäss Datenblatt  
Spion Spion bis 14 mm DM möglich zb. OPO 6643002, Doorscope nur mit Späneinlage  
Türschliesser Alle aufgesetzten TS, integrierte TS gemäss DB 01-162 nur mit zusätzlichem Rostholz möglich

#### Montage

Gemäss Montageanleitung **02-120 Rahmen-Montage**

### Holzrahmentypen (Beispiele)

Mögliche Ausführungen gemäss Angaben auf dem jeweiligen oben aufgeführten Datenblatt

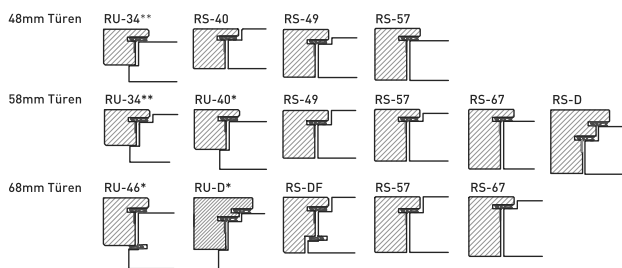

\*auch mit Überschlagsdichtung möglich  
\*\*mit Überschlagsdichtung 3-teil. Band nicht möglich

### Bandtypen (Beispiele)

Mögliche Ausführungen auf den jeweiligen Datenblätter

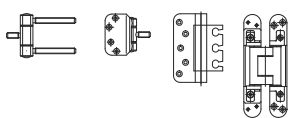

Band-Unterkonstruktionen gemäss **DB 02-150 Türbänder für Holzrahmen**

### Schwellen-Varianten (Beispiele)

Mögliche Ausführungen auf den jeweiligen Datenblätter

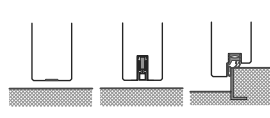

### Rahmen mit Kämpfer und Glasoblicht

Mögliche Ausführungen gemäss Datenblatt 02-820

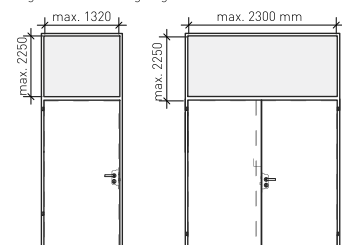

### Türen mit Oberteil mit/ohne Glas

Mögliche Ausführungen gemäss Datenblatt 02-810

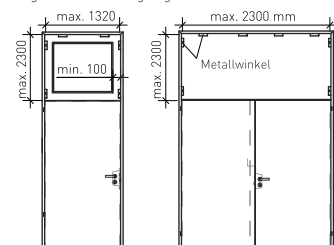

## Mass-Rohlinge

### Mass-Rohling

### Türe auf Holzrahmen

Rohlingaufbau 1-/2-flg identisch

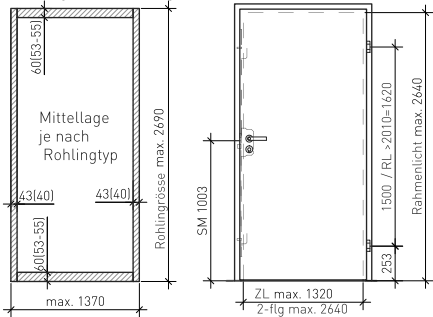

Rostholzmasse = unformatiert (formatiert)

### Bestellvarianten

Rohling unformatiert > Rohling ist seitlich je 5mm, oben/unten je 7mm kürzbar  
Rohling formatiert > Rohling ist 4-seitig 2mm kürzbar.

### Ausführungsvarianten 1- / 2-flügelig

Mögliche Abmessungen/Rahmentypen gemäss Angaben der oben aufgeführten Datenblätter

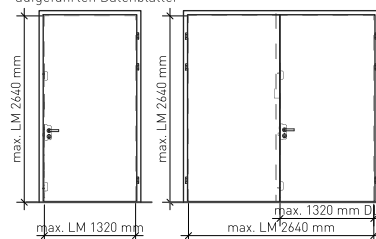

### Mittelpartien

Ausführung je nach Rahmentyp, Türdicke und Beschläge unterschiedlich  
Bearbeitung gemäss Datenblatt 01-165 der RWDS Schlatter Brandschutzdoku

#### Standard-Mittelpartie

Brandschutzstreifen SK3

#### Abkürzungen

ATR = Automatischer Treibriegel  
EHK = Einhebelkantenriegel  
PTR = Paniktreibriegel  
KR = Kantenriegel massiv (zb. Koch 72.012.-..)

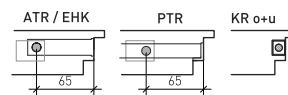

### Glasausschnitte

Mögliche Ausschnittgrößen gemäss Angaben der jeweiligen oben aufgeführten Datenblätter. Bearbeitung gemäss Datenblatt 01-161 der RWDS Brandschutzdoku

Glastypen: Gemäss Datenblatt 01-161

Ausschnitt-Varianten: Gemäss Datenblatt 01-161

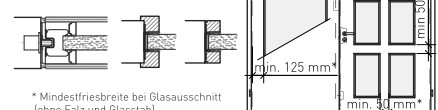

\* Mindestfriesbreite bei Glasausschnitt (ohne Falz und Glasstab)



# Türen auf Stahlzargen

## EI30 VKF Brandschutzanwendungen

Rohlingstyp:	1-flügelig		2-flügelig		Datenblätter
	o.Glas	m.Glas	o.Glas	m.Glas	
FlamEx (Top/Alu) 48/58	18319	20894	22589	22590	04-410 / 04-420 / 04-510
UniStar (Top/Alu) 40/48/58	19733	19732	19730	19731	04-320 / 04-410 / 04-420 / 04-510
SoundStar (Alu) 48/58/68	18156	18157	17634	18158	04-410 / 04-420 / 04-510 / 04-610
Allrounder (Alu) 68	16278	16279	18497	18498	04-610

### Bearbeitungs-Richtlinien für Stahlzargen auf LBW / MBW

Die Einhaltung der Fertigungs- und Montage-Anweisungen sind zwingend, damit das eingebaute EI30-Element die brandschutztechnisch relevanten Auflagen und Vorschriften der VKF-Brandschutzanwendungen erfüllen.

Zusätzliche Informationen in der Brandschutzdokumentation unter [www.rwdschlatter.ch](http://www.rwdschlatter.ch)

### Ausführungs-Details

#### Türblatt

Rohlingstypen Technische Daten gemäss Datenblätter "Türblatt-Typ"  
Kürzbar bis 2mm unter Rostholz-Klammernmass ( Restquerschnitt ist zwingend einzuhalten)  
Fertige Flügelgrösse Zargen-Licht seitlich und oben + 25 mm (überfäلت) +13 mm (stumpf)  
Oberflächen-Varianten Ausführungen gemäss Datenblatt **01-160 Oberflächen**

#### Stahlzargen

Standard-Zargen Ausführungsdetail gemäss Datenblatt 04-110 Zargen-Ausführung  
Sonderzargen Alle auf den jeweiligen Datenblättern aufgeführten Varianten  
Zargendichtung Kein Sonderzargen möglich  
Kombi-Coex-Dichtung Intumex LX-PRO 370 (Bezugsquelle Promat), Mobil M2440/B2a (Bezugsquelle mobil Werke) oder Standardzargendichtung und aufgeklebter Aufschäumstreifen 15x2mm  
[Fireblock B2a von mobil Werke / Roku-Strip von Gyso / LX von Intumex]  
15x2 mm (Fireblock B2a von mobil Werke / Roku-Strip von Gyso / LX von Intumex)  
BS-Streifen an Tür-UK Alle auf den jeweiligen Datenblätter aufgeführten Varianten  
Schwellendetail

#### Beschläge

Schloss/Schliessblech/Garnituren gemäss **01-150 Schlösser - Garnituren**  
Schloss Mögliche Schlossgrundtypen (1-FS, 3-FS) gemäss den einzelnen oben aufgeführten Datenblätter  
Schliessblech Standard-Stanzungen in der Stahlzarge  
Garnituren Alle aufgeführten Garnituren gemäss Datenblatt **01-150**  
Band Bandabstand = Norm Keller-Zargen/Elkuch Eisenring, Bandanzahl gemäss Datenblatt  
Spion Spion bis 14 mm DM möglich zb. OPO 6643002, Doorscope nur mit Spaneinlage  
Türschliesser Alle aufgesetzten TS, integrierte TS gemäss DB 01-162 nur mit zusätzlichem Rostholz möglich

#### Montage

Gemäss Montageanleitung **04-120 Zargen-Montage**

### Stahlzargentypen (Beispiele)

Mögliche Ausführungen gemäss Angaben auf dem jeweiligen oben aufgeführten Datenblätter

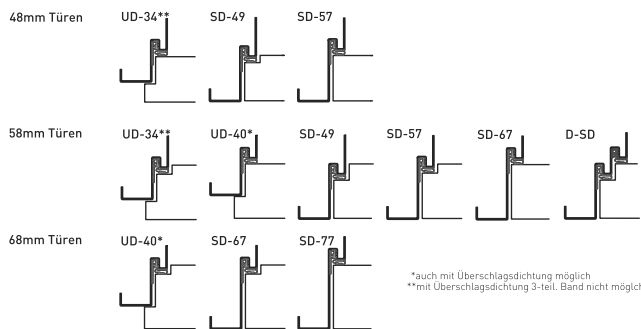

### Bandtypen (Beispiele)

Mögliche Ausführungen auf den jeweiligen Datenblätter

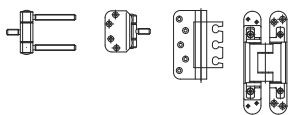

### Schwellen-Varianten (Beispiele)

Mögliche Ausführungen auf den jeweiligen Datenblätter

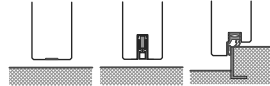

### Türen mit Oberteil mit/ohne Glas

Mögliche Ausführungen gemäss Datenblatt 04-810

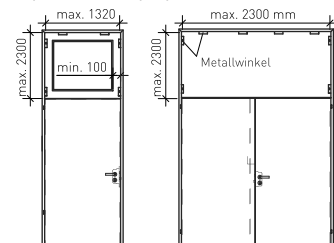

## Mass-Rohlinge

### Mass-Rohling

### Türe auf Stahlzargen

Rohlingaufbau 1-/2-flg identisch

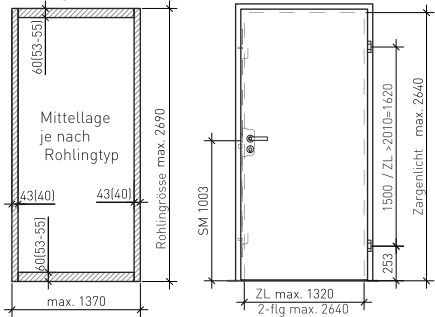

Rostholzmasse = unformatiert (formatiert)

### Bestellvarianten

Rohling unformatiert > Rohling ist seitlich je 5mm, oben/unten je 7mm kürzbar  
Rohling formatiert > Rohling ist 4-seitig 2mm kürzbar.

### Ausführungsvarianten 1- / 2-flügelig

Mögliche Abmessungen/Zargentypen gemäss Angaben der oben aufgeführten Datenblätter

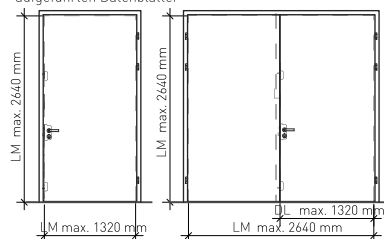

### Mittelpartien

Ausführung je nach Zargentyp, Türdicke und Beschläge unterschiedlich  
Bearbeitung gemäss Datenblatt 01-165 der RWDSchlatter Brandschutzdoku

#### Standard-Mittelpartie

Brandschutzstreifen SK3

#### Abkürzungen

ATR = Automatischer Treibriegel  
EHK = Einhebelkantenriegel  
PTR = Paniktreibriegel  
KR = Kantenriegel massiv (zb. Koch 72.012.-.-)

#### ATR / EHK



#### PTR

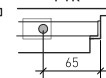

#### KR o+u



### Glasauschnitte

Mögliche Ausschnittgrößen gemäss Angaben der jeweiligen oben aufgeführten Datenblätter. Bearbeitung gemäss Datenblatt 01-161 der RWDSchlatter Brandschutzdoku

Glastypen:  
Gemäss Datenblatt 01-161

Ausschnitt-Varianten:  
Gemäss Datenblatt 01-161

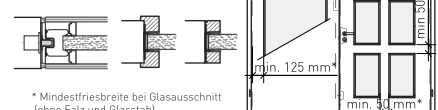

\* Mindestfriesbreite bei Glasausschnitt (ohne Falz und Glasstab)



**EI30 VKF Brandschutzanwendungen**

Rohlingstyp:	1-flügelig		2-flügelig	
	o.Glas	m.Glas	o.Glas	m.Glas
FlamEx 48	18319	20894	22589	22590
UniStar 48	19733	19732	19730	19731
SoundStar 48	18156	18157	17634	18158

**Leistungsübersicht**

Rohlingstypen Technische Daten gemäss Datenblätter "Türblatt-Typ"  
 Varianten Türblätter mit/ohne Alu-/Blei-Zwischenlage  
 Glasausschnitt Lmax=2000 mm / Amax=1.6 m<sup>2</sup>, Mindestfriesbreite 125 mm, mit 3-FS Glas auch nur in GF oder SF möglich  
 Glastypen und Einbauvarianten gemäss Datenblatt 01-161 "Glasausschnitte"  
 Oberflächen/Kanten gemäss Datenblatt 01-160 "Oberflächen"  
 Beschläge gemäss Datenblatt 01-150 "Schlosser - Garnituren"  
 Besonderes ITS (integrierter Türschliesser), EI30-Oberteil, Kämpfer Türaufdopplungen, Stäbe/Füllungen aufgeleimt, Strahlenschutz

Montage gemäss Anleitung RAHMEN - MONTAGE (02-120)

**Holzrahmen in/auf MBW/LBW**

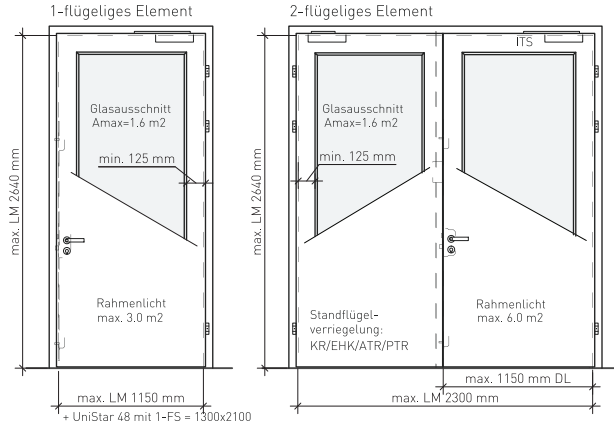

**Zusätzliche Ausführungen / Detailangaben**

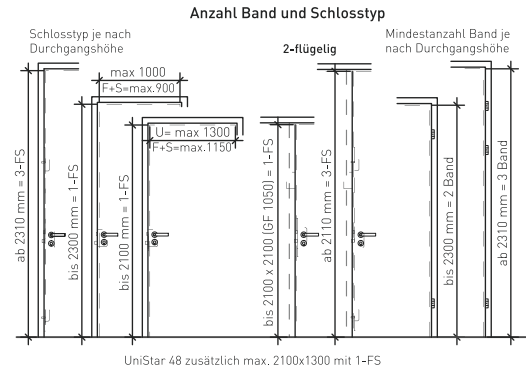
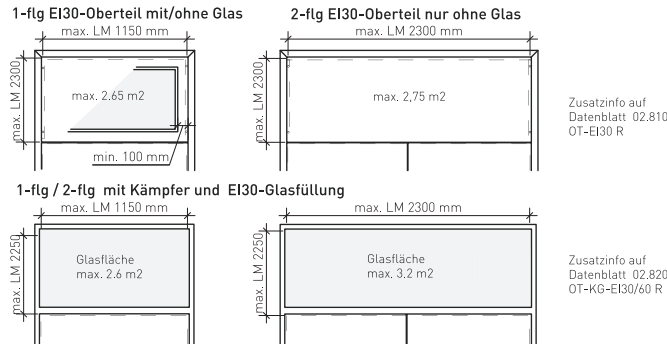

**Holzrahmentypen**

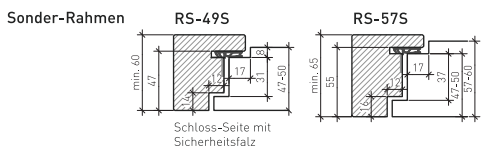
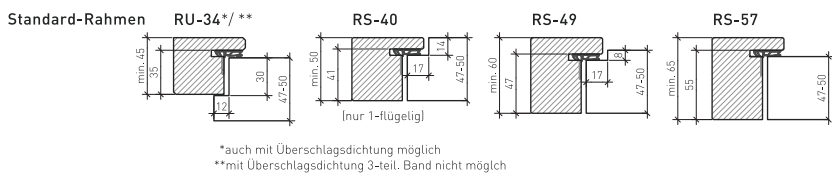

**Band-Typen**

Alle möglichen Türbänder und Bandunterkonstruktionen sind auf dem Datenblatt 02-150 ersichtlich.

Für dieses Datenblatt sind davon folgende Varianten möglich:

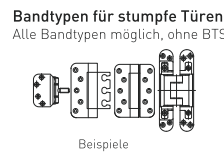
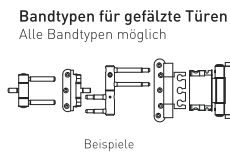

**Schwellen-Varianten**

Alle möglichen Schwelenausführungen sind auf dem Datenblatt 01-170 ersichtlich.

Für dieses Datenblatt sind davon folgende Varianten möglich:

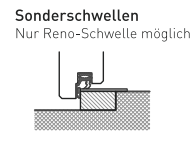
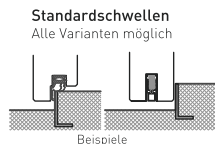

**EI30 VKF Brandschutzanwendungen**

Rohlingtyp:	1-flügelig		2-flügelig	
	o.Glas	m.Glas	o.Glas	m.Glas
FlamEx 48		20894		
UniStar 48		19732		
SoundStar 48		18157		

**Leistungsübersicht**

Rohlingstypen Technische Daten gemäss Datenblätter "Türblatt-Typ"  
 Varianten Türblätter mit/ohne Alu-/Blei-Zwischenlage  
 Glasausschnitt L<sub>max</sub>=2000 mm / A<sub>max</sub>=1.6 m<sup>2</sup>, Mindestfriesbreite 125 mm, Glastypen und Einbauvarianten gemäss Datenblatt 01-161 "Glasausschnitte"

Oberflächen/Kanten gemäss Datenblatt 01-160 "Oberflächen"  
 Beschläge gemäss Datenblatt 01-150 "Schlösser -Garnituren"

Besonderes ITS (integrierter Türschliesser), EI30-Oberteil, Kämpfer Türaufdopplungen, Stäbe/Füllungen aufgeleimt, Strahlenschutz

Montage gemäss Anleitung RAHMEN - MONTAGE (02-120)

**Holzrahmen in/auf MBW/LBW**

1-flügeliges Element

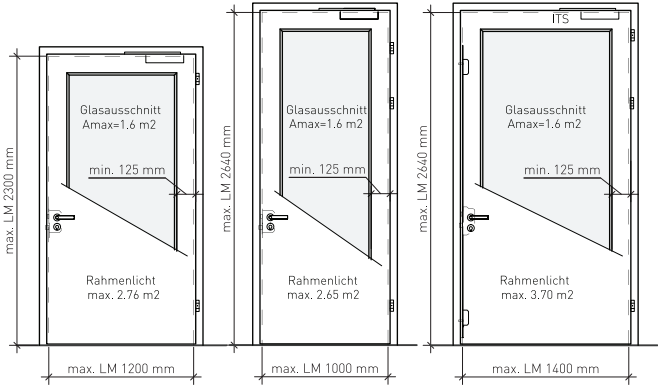

**Zusätzliche Ausführungen / Detailangaben**

**1-flg EI30-Oberteil mit/ohne Glas**

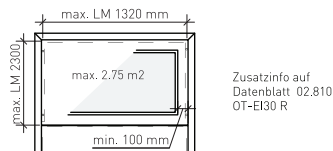

**1-flg mit Kämpfer und EI30-Glasfüllung**

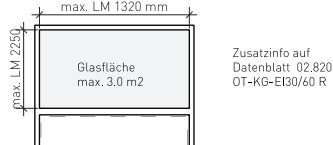

**Anzahl Band und Schlosstyp**

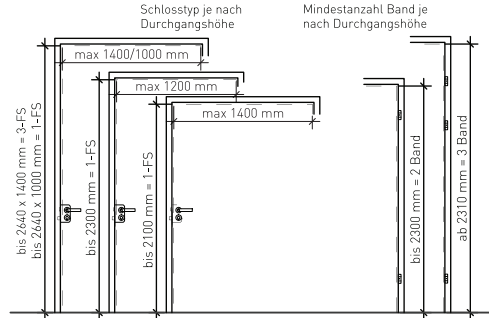

**Holzrahmentypen**

**Standard-Rahmen RS-57**

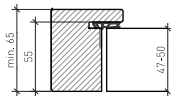

**Sonder-Rahmen RS-57S**

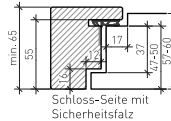

**Band-Typen**

Alle möglichen Türbänder und Bandunterkonstruktionen sind auf dem Datenblatt 02-150 ersichtlich.

Für dieses Datenblatt sind davon folgende Varianten möglich:

**Bandtypen für stumpfe Türen**  
Alle Bandtypen möglich, ohne BTS

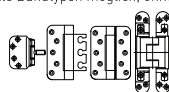

Beispiele

**Band-Unterkonstruktionen**  
Alle Band-UK möglich



Beispiele

**Schwellen-Varianten**

Alle möglichen Schwelenausführungen sind auf dem Datenblatt 01-170 ersichtlich.

Für dieses Datenblatt sind davon folgende Varianten möglich:

**Ohne Schwelle**  
Alle Varianten möglich

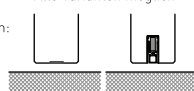

Beispiele

**Standardschwellen**  
Alle Varianten möglich

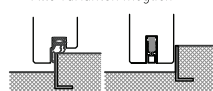

Beispiele

**Sonderschwellen**  
Nur Reno-Schwelle möglich

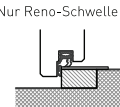

**EI30 VKF Brandschutzanwendungen**

Rohlingstyp:	1-flügelig		2-flügelig	
	o.Glas	m.Glas	o.Glas	m.Glas
FlamEx 58	18319	20894	22589	22590
UniStar 58	19733	19732	19730	19731
SoundStar 58	18156	18157	17634	18158

**Leistungsübersicht**

Rohlingstyp Technische Daten gemäss Datenblätter "Türblatt-Typ"  
 Varianten Türblätter mit/ohne Alu-/Blei-Zwischenlage  
 Glasausschnitt Lmax=2000 mm / Amax=1.6 m<sup>2</sup>, Mindestfriesbreite 125 mm, Glas auch nur in GF oder SF möglich, FlamEx und SoundStar bei wechselseitiger Verglasung nur mit 3-FS möglich. Glastypen und Einbauvarianten gemäss Datenblatt 01-161 "Glasausschnitte"

Oberflächen/Kanten gemäss Datenblatt 01-160 "Oberflächen"  
 Beschläge gemäss Datenblatt 01-150 "Schlösser - Garnituren"  
 Besonderes ITS (integrierter Türschliesser), EI30-Oberteil, Kämpfer Türaufdopplungen, Stäbe/Füllungen aufgeleimt, Strahlenschutz

Montage gemäss Anleitung RAHMEN - MONTAGE (02-120)

**Holzrahmen in/auf MBW/LBW**

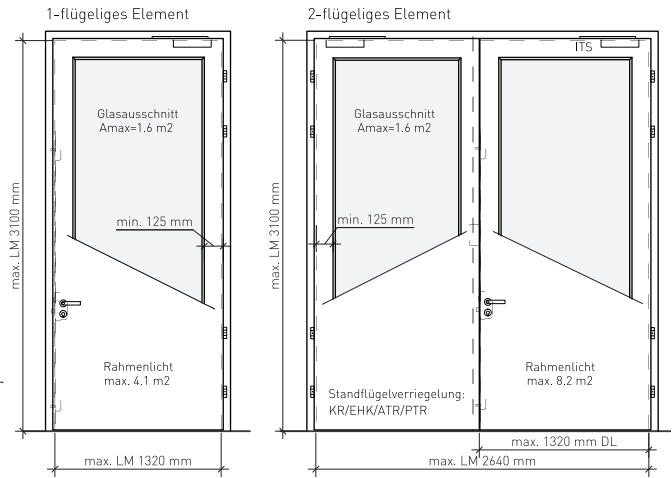

**Zusätzliche Ausführungen / Detailangaben**

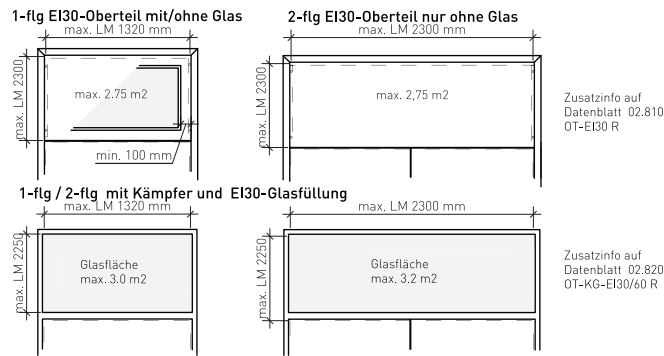

**Anzahl Band und Schlosstyp**

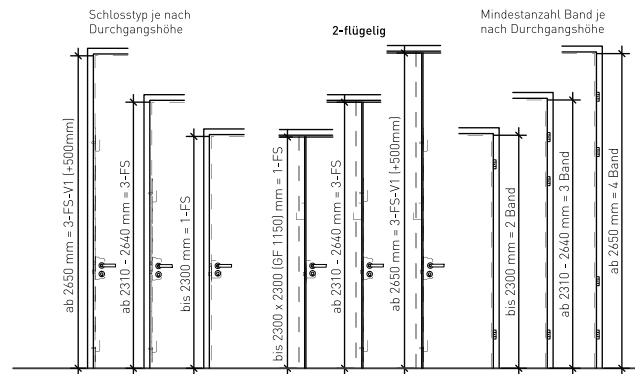

**Holzrahmentypen**

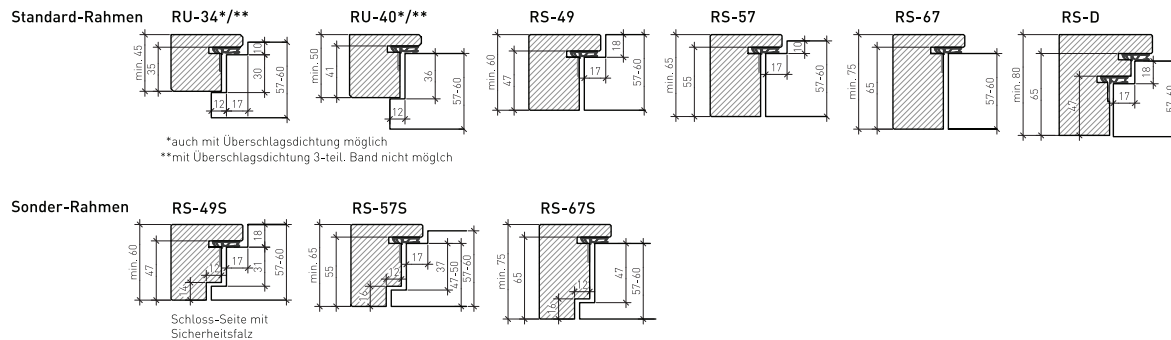

**Band-Typen**

Alle möglichen Türbänder und Bandunterkonstruktionen sind auf dem Datenblatt 02-150 ersichtlich.

Für dieses Datenblatt sind davon folgende Varianten möglich:

**Bandtypen für gefälzte Türen**  
Alle Bandtypen möglich

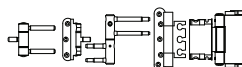

**Bandtypen für stumpfe Türen**  
Alle Bandtypen möglich, ohne BTS

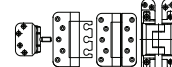

**Band-Unterkonstruktionen**  
Alle Band-UK möglich



**Schwellen-Varianten**

Alle möglichen Schwelenausführungen sind auf dem Datenblatt 01-170 ersichtlich.

Für dieses Datenblatt sind davon folgende Varianten möglich:

**Ohne Schwelle**  
Alle Varianten möglich

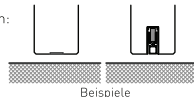

**Standardschwellen**  
Alle Varianten möglich

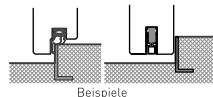

**Sonderschwellen**  
Nur Reno-Schwelle möglich

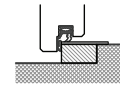

**EI30 VKF Brandschutzanwendungen**

Rohlingstyp:	1-flügelig		2-flügelig	
	o.Glas	m.Glas	o.Glas	m.Glas
FlamEx 58	18319	20894		
UniStar 58	19733	19732		
SoundStar 58	18156	18157		

**Leistungsübersicht**

**Rohlingstypen** Technische Daten gemäss Datenblätter "Türblatt-Typ"  
**Varianten** Türblätter mit/ohne Alu-/Blei-Zwischenlage  
**Glasausschnitt** Lmax=2000 mm / Amax=1.6 m<sup>2</sup>, Mindestfriesbreite 125 mm, Glas auch nur in GF oder SF möglich  
**Glastypen und Einbauvarianten** gemäss Datenblatt 01-161 "Glasausschnitte"  
**Oberflächen/Kanten** gemäss Datenblatt 01-160 "Oberflächen"  
**Beschläge** gemäss Datenblatt 01-150 "Schlosser - Garnituren"  
**Besonderes** ITS (integrierter Türschliesser), EI30-Oberteil, Kämpfer Türaufdopplungen, Stäbe/Füllungen aufgeleimt, Strahlenschutz

Montage gemäss Anleitung RAHMEN - MONTAGE (02-120)

**Holzrahmen in/auf MBW/LBW**

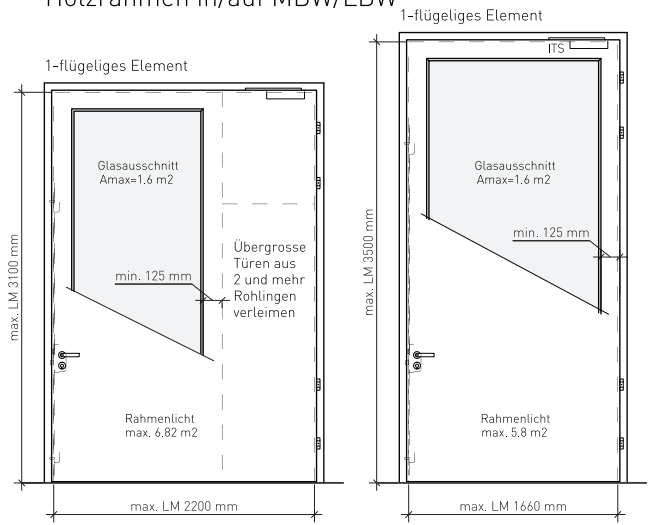

**Zusätzliche Ausführungen / Detailangaben**

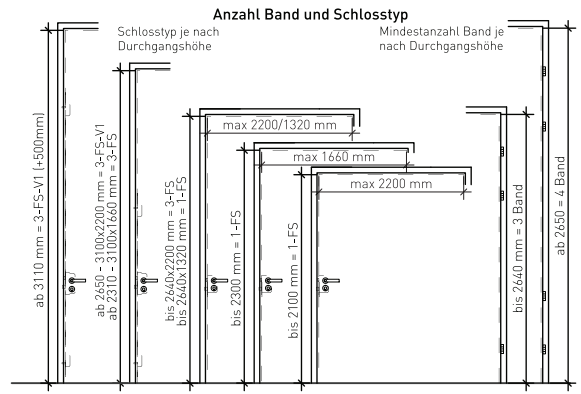
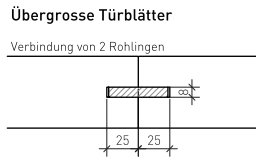
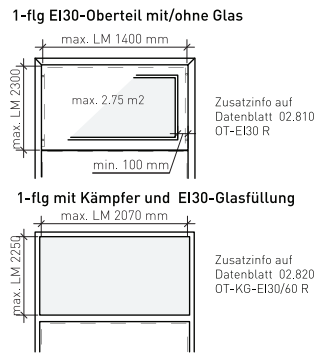

**Holzrahmentypen**

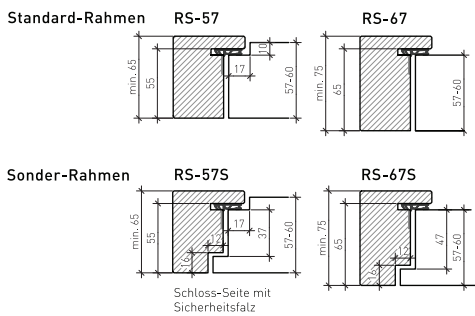

**Band-Typen**

Alle möglichen Türbänder und Bandunterkonstruktionen sind auf dem Datenblatt 02-150 ersichtlich.

Für dieses Datenblatt sind davon folgende Varianten möglich:

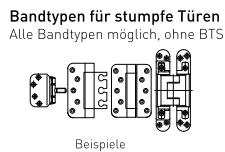

**Schwellen-Varianten**

Alle möglichen Schwelenausführungen sind auf dem Datenblatt 01-170 ersichtlich.

Für dieses Datenblatt sind davon folgende Varianten möglich:

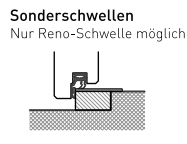
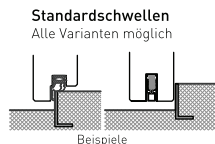

# OT-EI30 R

## EI30 VKF-Brandschutzanwendung

Oberteil EI30, Anwendbar auf alle EI30-Türlemente auf Holzrahmen mit VKF-Anerkennung

### Leistungsübersicht

Rohlingstyp Oberteil analog dem verwendeten Türblatt, Dicke 47-70 mm  
 Max. Einbaugrösse 1flg :B=1400 mm / H=2300 mm / A=2.75 m<sup>2</sup> Oberteil-Lichtmass  
 2flg :B=2300 mm / H=2300 mm / A=2.75 m<sup>2</sup> Oberteil-Lichtmass  
 Glasausschnitt 1-flg: Lmax=1200 / Amax=1.2 m<sup>2</sup>, Friesbreite mind. 100 mm  
 Besonderes Allrounder Alu 68: B=2640 / H=2640 mm / A=3.15 m<sup>2</sup>  
 Oberteil-Lichtmass

Einbau-Varianten gemäss Übersichtsblatt Rahmen-Ausführung  
 Montage gemäss Anleitung RAHMEN - MONTAGE (02-120)

### Glastypen:

**Promat:** Promaglas EI30, Typ 1-0, Glasdicke 17mm

### Varianten Ausschnitte:

Glasstab genagelt, Glas mit Stahlwinkel befestigt, Glasstab gefälzt oder Türblattbündig (Radius 10mm)

1-seitig Glasstab, 1-seitig gefälzt, Glas mit Stahlwinkel befestigt

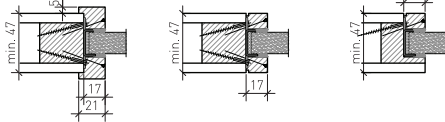

### Holzrahmen auf/in MBW/LBW

EI30-Oberteil 1-flg mit/ohne Glas

EI30-Oberteil 2-flg nur ohne Glas

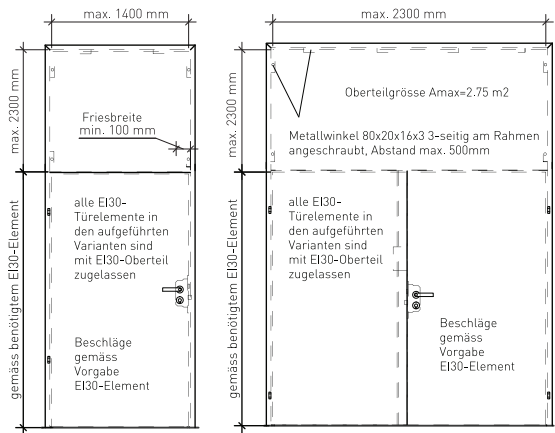

### Rahmen-Typen für Oberteil

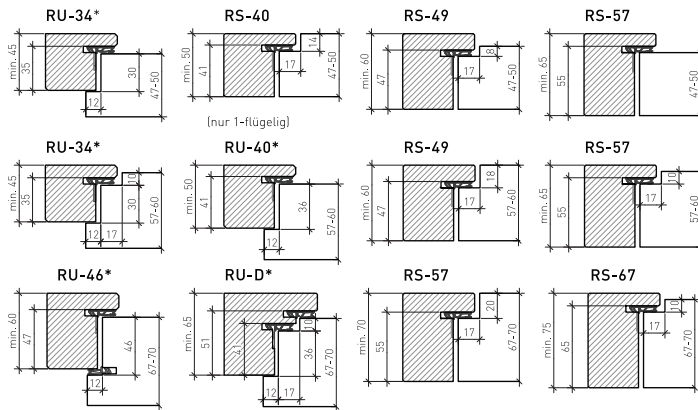

\*mit/ohne Überschlafdichtung möglich

### Detail Rahmenanschluss oben und Übergang zum Türflügel

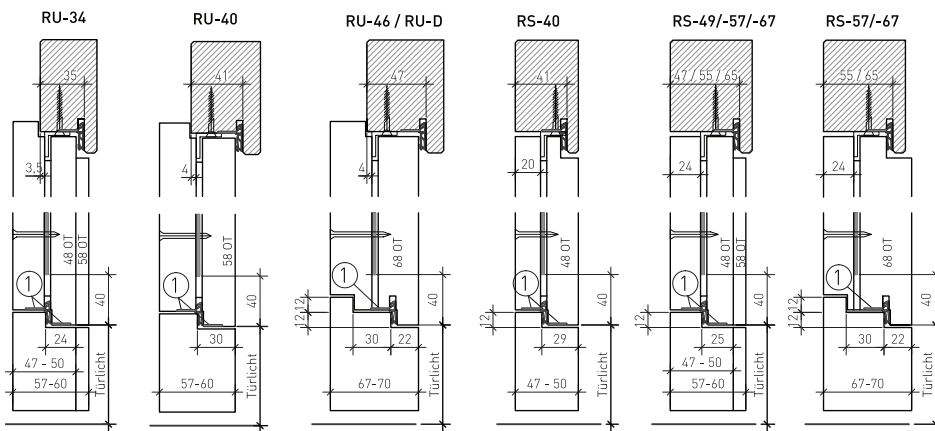

### Detail H-Rahmen

Permafix 478 15/4-9 oder Gyso Flamifix 20/6-11  
 Dichtungsbund kann für eine bessere Montage stirnseitig bis 3mm im Rahmen eingesenkt werden.

### Detail H-Rahmen

Brandschutzkitt

### Stumpf

### Gefälzt

### Detail Übergang Türflügel - Oberteil bei 2-flügeligen Türen

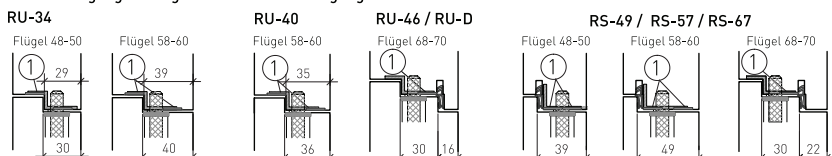

### Schliessbleche im Oberteil

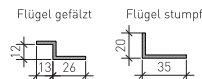

① Selbstklebender Brandschutzstreifen 15x1.5mm



# OT-KG-EI30/60 R

## Rahmentüren mit Kämpfer und Glasoblicht

Holzrahmen mit Eichen-Kämpfer und Ganzglasfüllung auf/zwischen MBW/LBW als EI30 und EI60-Ausführung

### Leistungsübersicht

Mögliche Gläser	Promaglas EI30/60 Typen 1-0, 2-0, 3-0 (nur EI30), 10-0, Glasdicken: je nach Typ von 17mm bis 36mm möglich
Max. Glasgrösse	Planline EI30 min 67mm dick (beidseitig bündig mit Rahmen) Promaglas: Lmax=2300mm / Hmax=2250mm / Amax=3.2m <sup>2</sup> Planline: Lmax=2300mm / Hmax=2250mm / Amax=1.9m <sup>2</sup>
Möglich Holzarten	Rahmen: alle zugelassen Rahmentypen/-hölzer Kämpfer: Eiche Vollholz, Eiche lamelliert/keilgezinkt mit Mindestquerschnitt 40x67mm auch als EI30 möglich
Besonderes	-----

**Einbau-Varianten gemäss Rahmen-Ausführung (02-110)**  
**Montage gemäss Anleitung Rahmen-Montage (02-120)**

### Holzrahmen auf/in MBW/LBW

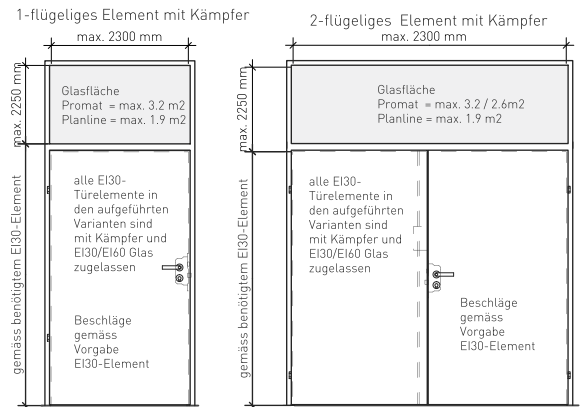

## Rahmen-Typen

Rahmen mit Kämpfer und EI30 / EI60 - Glaseinsatz

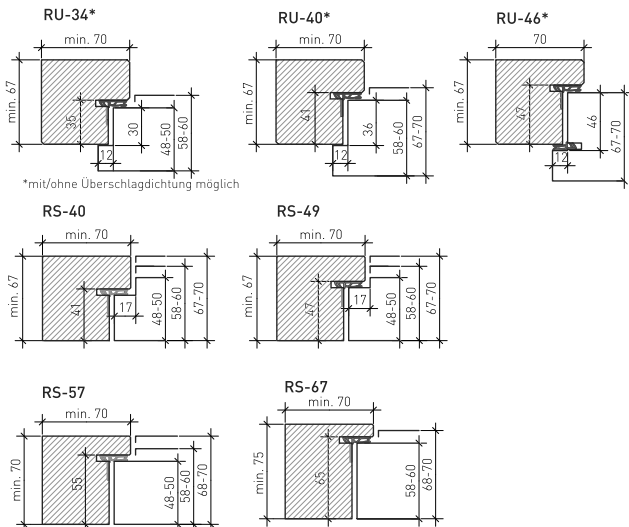

### EI30 = Kämpfer mit EI30-Gläser

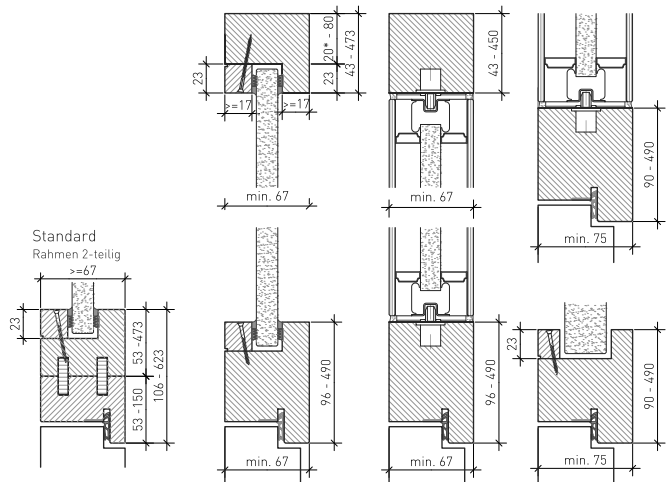

### Einbaudetail Promatglas



<b>Glastyp</b>	<b>Glaslicht</b>	<b>Kämpfer</b>
Promatglas	bis 2.6 m <sup>2</sup> über 2.6 m <sup>2</sup>	min. 67x96mm min. 75x100mm
Planline	bis 0.74 m <sup>2</sup> über 0.74 m <sup>2</sup>	min. 67x96mm min. 75x100mm

### EI60 = Kämpfer mit EI60-Gläser

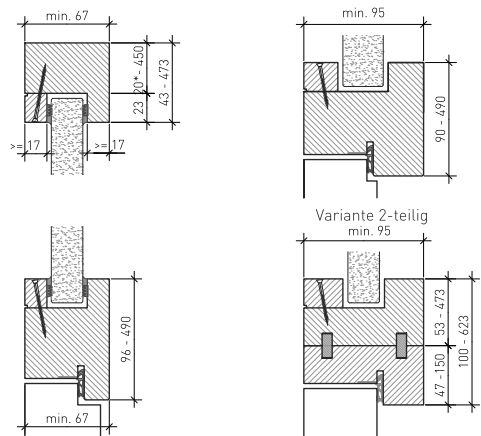

### Montagevarianten Deckenanschluss

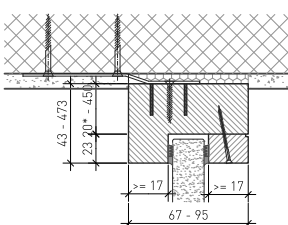

### Variante beidseitig Glasteilen

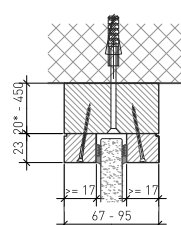

# Rahmen-Ausführung

## Ausführungsvarianten

Diverse Ausführungsvarianten für das gesamte Drehflügeltürprogramm.  
Grundlage für die möglichen Ausführungsvarianten sind die einzelnen Datenblätter.  
Der Einbau erfolgt gemäss Anleitung Rahmen-Montage 02-120

## Rahmen-Typen

Rahmenmaterial: Ahorn, Akazie\*, Birke, Buche\*, Eiche, Palapi\*, Sapelli\*, Sipo,  
Ausführung: Vollholz oder lamelliert-keilgezinkt, \* = nur lamelliert-keilgezinkt  
Alternativ können auch alle aufgeführten Holzarten mit beidseitigen MDF-/HDF-Platten (2.5-3.5mm Dicke) als Deckbelag verwendet werden. Die notwendige Gesamt-Rahmendicke bleibt dabei unverändert.

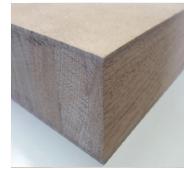
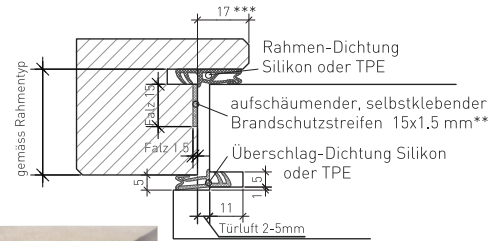

\*\* = Mögliche Brandschutzstreifen:  
LX / LXSK / LXPSK (Intumex)  
Fireblock B2a (Mobil Werke)  
Roku Strip (Gyso)  
Kerafix Flexplan 200 NG-A (Kuhn)

Der Brandschutzstreifen darf auch überstrichen werden

\*\*\* = EI30 ab 15mm Falzbreite bis max. LM 2640 x 2640 mm (nicht RWDS Standard)

### Rahmen für 48mm Flügel

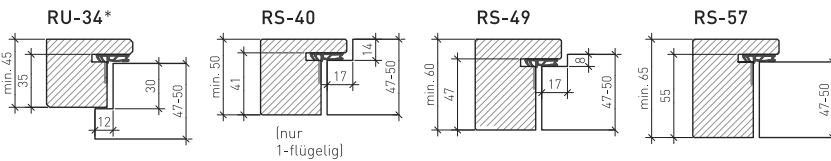

### Rahmen für 58mm Flügel

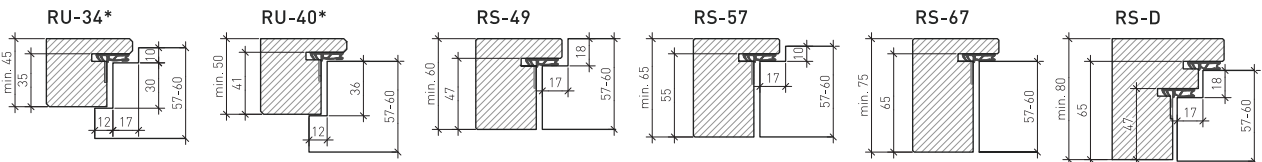

### Rahmen für 68mm Flügel

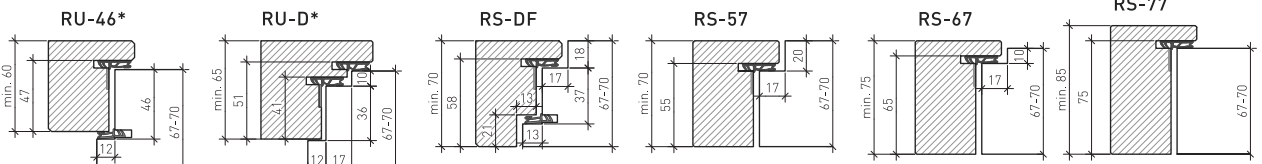

### Sonderausführung mit Sicherheitsfalz

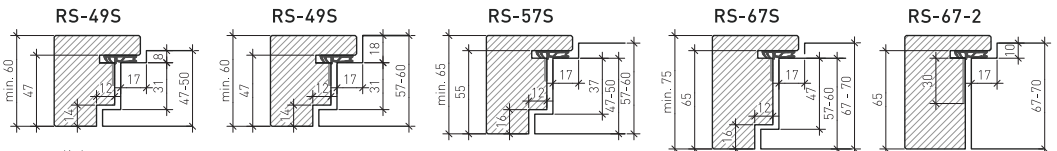

\*mit/ohne Überschlagdichtung möglich

## Mögliche Rahmenquerschnitte

**Blendrahmen**  
auf die Wand montiert

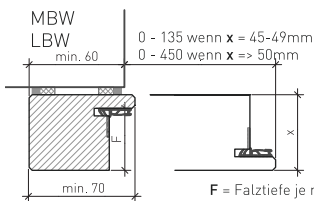

**Blockrahmen**  
zwischen die Wand montiert

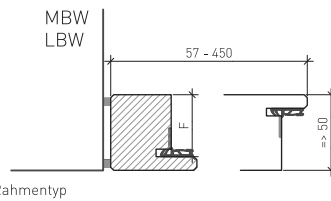

**Blockfutter**  
ohne Wandvorsprung

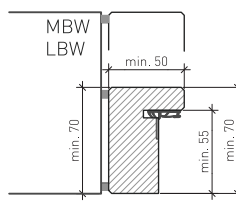

**Blockfutter**  
der Wand bis 500mm vorspringend

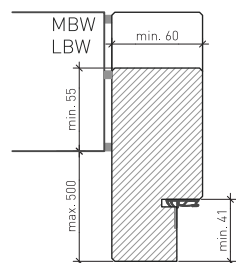

### Zusätzliche Ausführungsvarianten in Abschnitt 6:

- DB 06-120 Blockfutter mehrteilig
- DB 06-130 Rahmen auf bestehende Zargen
- DB 06-150 Rahmenverbreiterungen EI30
- DB 06-155 Rahmenverbreiterungen EI60
- DB 06-160 Rohr-/Kabel-Abschottungen PROMAT
- DB 06-161 Rohr-/Kabel-Abschottungen INTUMEX
- DB 06-163 Elektro-Installationen

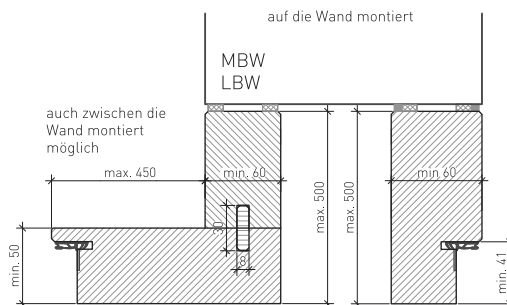

# Türbänder für Holzrahmen

## Ausführungsvarianten

Diverse Ausführungsvarianten für das gesamte Drehflügeltürprogramm.  
Grundlage für die möglichen Ausführungsvarianten sind die einzelnen Datenblätter

## Band-Typen für gefälzte Türen

<p><b>3-teiliges Einbohrband 18/3 und 22/3</b></p>	<p><b>Lappenband 22/F (Falz)</b></p>	<p><b>V 8037 WF</b></p>	<p><b>Objektband GF 120-160 m/o DI</b></p>	<p><b>Sassaband 11R HT20/3D</b></p>	<p><b>Easy 3D-Band</b> nur zusammen mit 2 BSS* möglich (Band nicht feuerfest)</p>
<p><b>Mögliche Unterkonstruktionen im Rahmen</b></p>					
<p><b>GM</b></p>	<p><b>GM</b></p>	<p><b>VX</b></p>	<p><b>(1)</b></p>	<p><b>(2)</b></p>	
<p><b>T43/T53</b></p>	<p><b>T43/T53</b></p>	<p><b>VX</b></p>	<p>* BSS= 2 Bandseitensicherungen Typ RWDS (Gewindestift M12x80 mit Distanzplatte und Winkel-SB) bei Easy 3D zwingend, Abstand von oberem/unterem Band = 225 mm ab Bandmitte (BSS auch für RC2+RC3 geeignet)</p>		<p>Gewindestift M12x80</p>

## Band-Typen für stumpfe Türen

<p><b>Lappenband 18/S und 22/S</b></p>	<p><b>Objektband GE/GK 100 - 160</b></p>	<p><b>V 8087 WF</b></p>	<p><b>Paumellenband 120-160</b></p>	<p><b>JUST 3D 18/82</b></p>	<p><b>Verdeckte Band Tectus / BaSys</b></p>	<p><b>Zapfenband mit/ohne Dorma BTS 80 F</b></p>	
<p><b>Mögliche Unterkonstruktionen im Rahmen</b></p>							
<p><b>RM</b></p>	<p><b>VX</b></p>	<p><b>GE (gerade)</b></p>	<p><b>TE 540 / 640 3D A8</b></p>	<p>3D- UK im Türblatt</p>			<p>Variante für Türen und Rahmen mit zusätzlicher Aufdopplung von 8mm. Doppelbefestigung gemäss Datenblatt 06-420 mit Duplex-Verbinder</p>
<p><b>T53</b></p>	<p><b>VX</b></p>	<p><b>GK (gekröpft)</b></p>					

## Band-Unterkonstruktion

<p><b>Gewindemuffe GM10</b></p>	<p><b>Gewindemuffe GM12</b></p>	<p><b>Gewindehülse T43/T53</b></p>	<p><b>JUST 3D-Tasche</b></p>	<p><b>VX-Tasche VXS</b></p>	<p><b>VX-Tasche VXB</b></p>
<p>VXS = bis Rahmenfalz 46mm VXB = ab Rahmenfalz 47mm</p>					



# Rahmen - Montage

## Montageanleitung Bau

### Rahmenbefestigung

Seitlich: bis 2200mm Rahmenlicht mind. je 3, über 2200 mind. je 4 Befestigungspunkte

Oben: bis 1000mm Rahmenlicht mind. 1x, bis 1400mm 2x, bis 2000mm 3x, darüber 4x befestigen

Der Rahmen kann direkt mit Schrauben oder mit Montagewinkel (Krallen) montiert werden.

Schrauben mit NyLondübel mind. 6x100 (min 50mm in Wand) oder dübellosen Montageschrauben (min 50mm in Wand). Mit und ohne Flickzapfen im Rahmen möglich.

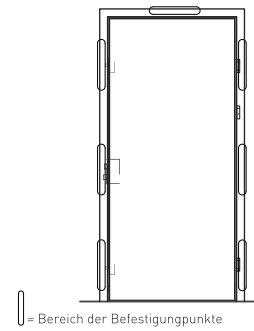

## Massivbauwand

### auf Wand montiert

#### Sichtbare Montagevarianten

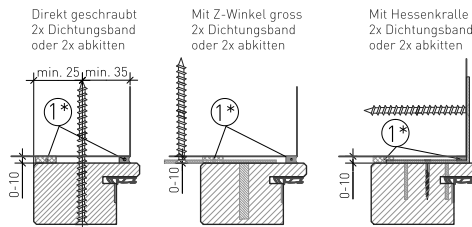

#### Verdeckte Montagevarianten

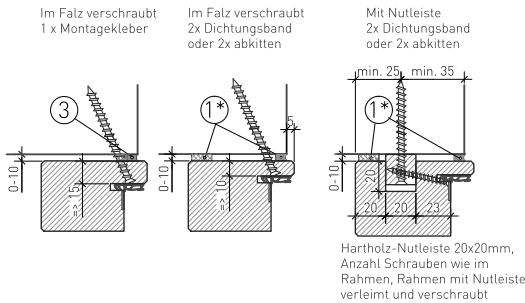

### zwischen Wand montiert

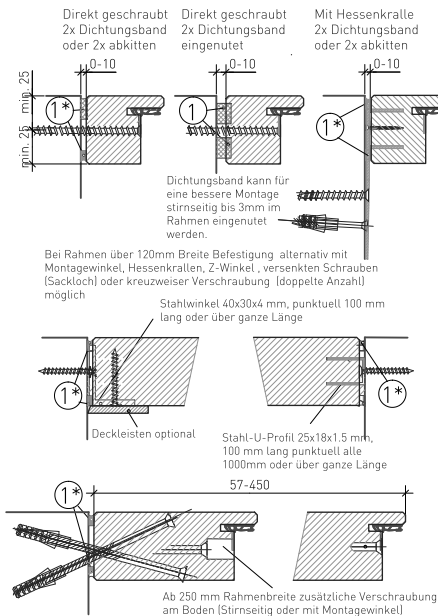

## Abdichtungsmöglichkeiten

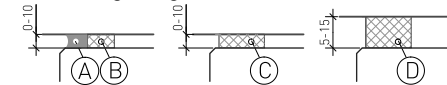

- Dichtungsband**
- C** 0-10mm Spalt = Permafrix 478 15/4-9 oder Gyso Flammfix 20/6-11
- D** 5-15mm Spalt = Permafrix 478 15/6-15 oder Hannoband B5B-BG1, Typ 15/7-12 oder alternativ
- Feuerhemmende Dichtungsmasse**
- A** 0-10mm Spalt = Gyso Flammcryl 365 / Collogum Brandschutzacryl
- B** zusätzliches Dichtungsband optional als Montagehilfe, Schallschutz, usw. möglich
- Dichtungsband**
- C** 0-10mm Spalt = Permafrix 478 15/4-9 oder Gyso Flammfix 20/6-11
- Montagekleber**
- 3** 0-10mm Spalt = Permafrix 1156 ca. 10 mm breit

## Montagevarianten

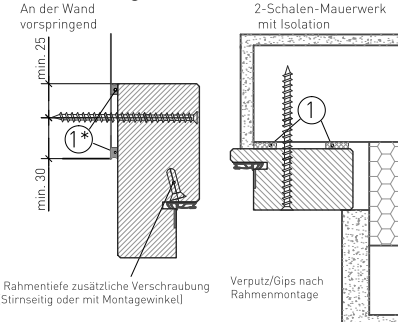

### auf Wand montiert

## Leichtbauwand

### zwischen Wand montiert

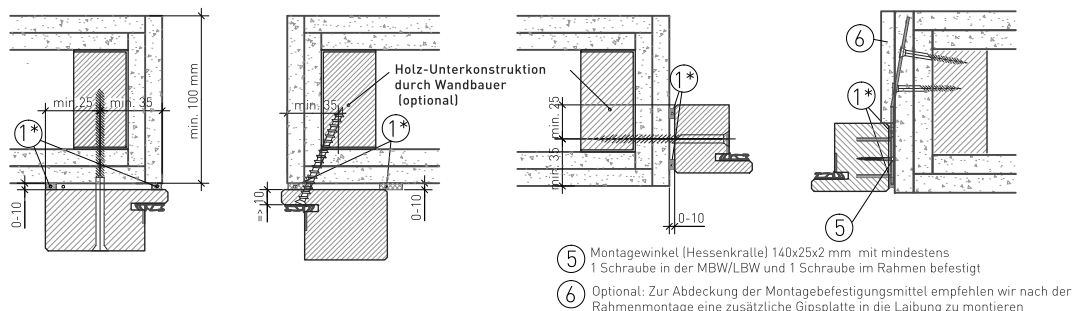

### zusätzliche Montagevarianten in Abschnitt 6

- 5** Montagewinkel (Hessenkralle) 140x25x2 mm mit mindestens 1 Schraube in der MBW/LBW und 1 Schraube im Rahmen befestigt
- 6** Optional: Zur Abdeckung der Montagebefestigungsmittel empfehlen wir nach der Rahmenmontage eine zusätzliche Gipsplatte in die Laibung zu montieren

**EI30 VKF Brandschutzanwendungen**

Rohlingstyp:	1-flügelig		2-flügelig	
	o.Glas	m.Glas	o.Glas	m.Glas
FlamEx 48	18319	20894	22589	22590
UniStar 48	19733	19732	19730	19731
SoundStar 48	18156	18157	17634	18158

**Leistungsübersicht**

**Rohlingstypen** Technische Daten gemäss Datenblätter "Türblatt-Typ"  
**Varianten** Türblätter mit/ohne Alu-/Blei-Zwischenlage  
**Glasausschnitt** L<sub>max</sub>=2000 mm / A<sub>max</sub>=1.6 m<sup>2</sup>, Mindestfriesbreite 125 mm, mit 3-FS Glas auch nur in GF oder SF möglich  
**Oberflächen/Kanten** Gemäss Datenblatt 01-161 "Glasausschnitt"  
**Beschläge** gemäss Datenblatt 01-160 "Oberflächen"  
**Besonderes** gemäss Datenblatt 01-150 "Schlösser - Garnituren"  
 ITS (integrierter Türschliesser), EI30-Oberteil, Türaufdopplungen, Stäbe/Füllungen aufgeleimt, Strahlenschutz

Montage gemäss Anleitung ZARGEN - MONTAGE (04-120)

**Stahlzargen in MBW/LBW**

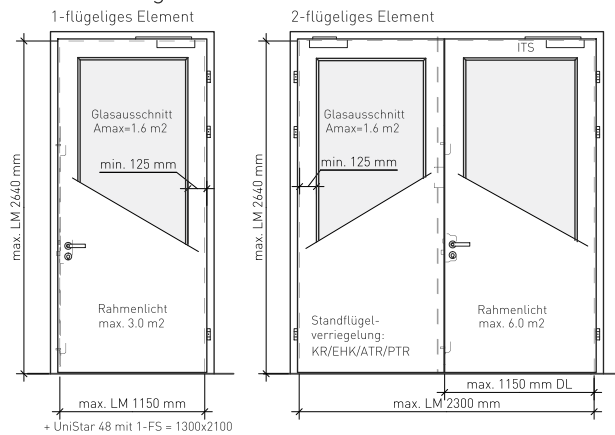

**Zusätzliche Ausführungen / Detailangaben**

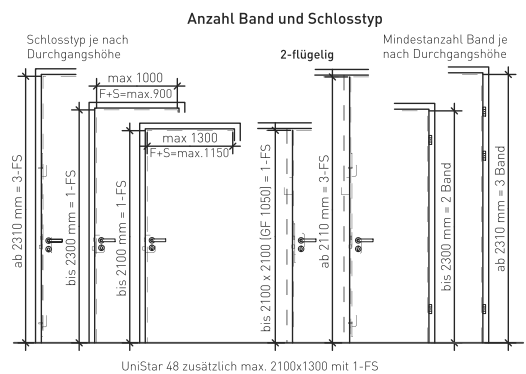
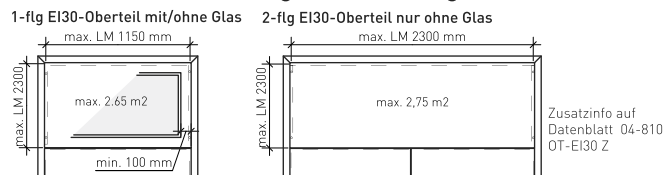

**Stahlzargentypen**

**Standard-Zargen**

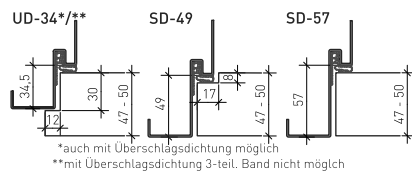

**Sonder-Zargen**

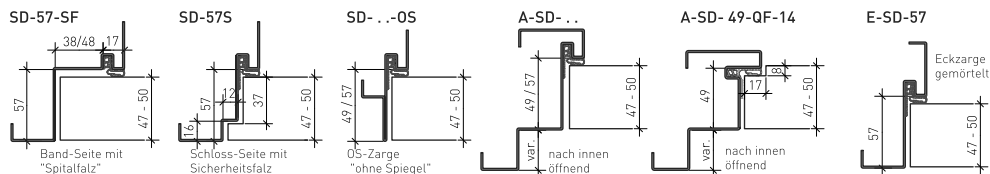

**Band-Typen**

Alle möglichen Türbänder und Bandunterkonstruktionen sind auf dem Datenblatt 04-150 ersichtlich.

Für dieses Datenblatt sind davon folgende Varianten möglich:

**Bandtypen für gefälzte Türen**  
Alle Bandtypen möglich

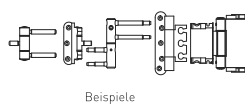

**Bandtypen für stumpfe Türen**  
Alle Bandtypen möglich

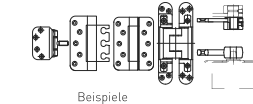

**Schwellen-Varianten**

Alle möglichen Schwelenausführungen sind auf dem Datenblatt 01-170 ersichtlich.

Für dieses Datenblatt sind davon folgende Varianten möglich:

**Ohne Schwelle**  
Alle Varianten möglich

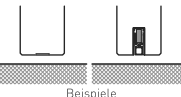

**Standardschwellen**  
Alle Varianten möglich

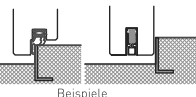

**Sonderschwellen**  
Nur Reno-Schwelle möglich

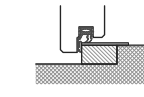

**EI30 VKF Brandschutzanwendungen**

Rohlingstyp:	1-flügelig		2-flügelig	
	o.Glas	m.Glas	o.Glas	m.Glas
FlamEx 48	18319	20894		
UniStar 48	19733	19732		
SoundStar 48	18156	18157		

**Leistungsübersicht**

Rohlingstypen Technische Daten gemäss Datenblätter "Türblatt-Typ"  
 Varianten Türblätter mit/ohne Alu-/Blei-Zwischenlage  
 Glasausschnitt L<sub>max</sub>=2000 mm / A<sub>max</sub>=1.6 m<sup>2</sup>, Mindestfriesbreite 125 mm, Glas auch nur in GF oder SF möglich  
 Glasausschnitt Glastypen und Einbauvarianten gemäss Datenblatt 01-161 "Glasausschnitte"  
 Oberflächen/Kanten gemäss Datenblatt 01-160 "Oberflächen"  
 Beschläge gemäss Datenblatt 01-150 "Schlösser - Garnituren"  
 Besonderes ITS (integrierter Türschliesser), EI30-Oberteil, Türaufdopplungen, Stäbe/Füllungen aufgeleimt, Strahlenschutz

Montage gemäss Anleitung ZARGEN - MONTAGE (04-120)

**Zusätzliche Ausführungen / Detailangaben**

1-flg EI30-Oberteil mit/ohne Glas

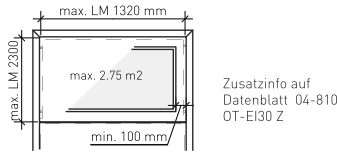

**Stahlzargen in MBW/LBW**  
1-flügeliges Element

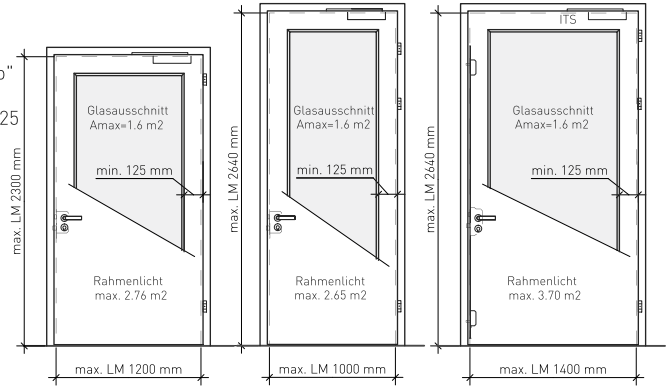

**Anzahl Band und Schlosstyp**

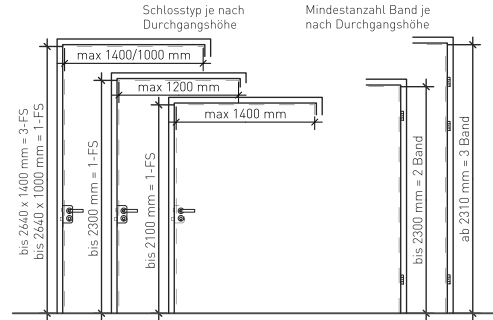

**Stahlzargentypen**

Standard-Zargen

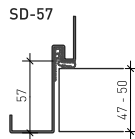

Sonder-Zargen

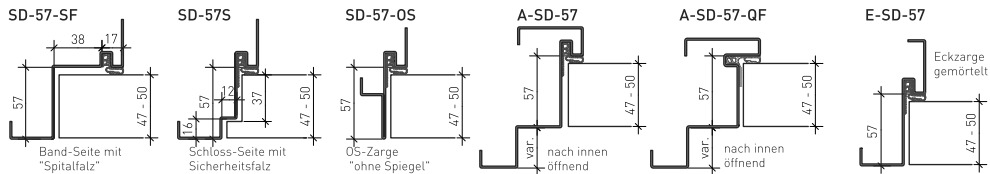

**Band-Typen**

Alle möglichen Türbänder und Bandunterkonstruktionen sind auf dem **Datenblatt 04-150** ersichtlich.

Für dieses Datenblatt sind davon folgende Varianten möglich:

**Bandtypen für stumpfe Türen**  
Alle Bandtypen möglich

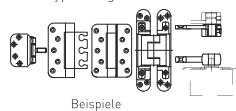

**Schwellen-Varianten**

Alle möglichen Schwelenausführungen sind auf dem **Datenblatt 01-170** ersichtlich.

Für dieses Datenblatt sind davon folgende Varianten möglich:

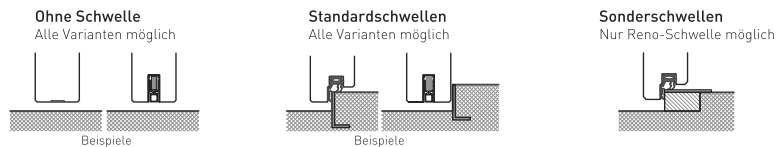

**EI30 VKF Brandschutzanwendungen**

Rohlingtyp:	1-flügelig		2-flügelig	
	o.Glas	m.Glas	o.Glas	m.Glas
FlamEx 58	18319	20894	22589	22590
UniStar 58	19733	19732	19730	19731
SoundStar 58	18156	18157	17634	18158

**Leistungsübersicht**

Rohlingstypen Technische Daten gemäss Datenblätter "Türblatt-Typ"  
 Varianten Türblätter mit/ohne Alu-/Blei-Zwischenlage  
 Glasausschnitt L<sub>max</sub>=2000 mm / A<sub>max</sub>=1.6 m<sup>2</sup>, Mindestfriesbreite 125 mm, Glas auch nur in GF oder SF möglich, FlamEx und SoundStar bei wechselseitiger Verglasung nur mit 3-FS möglich.  
 Glastypen und Einbauvarianten gemäss Datenblatt 01-161 "Glasausschnitte"  
 Oberflächen/Kanten gemäss Datenblatt 01-160 "Oberflächen"  
 Beschläge gemäss Datenblatt 01-150 "Schlösser - Garnituren"  
 Besonderes ITS (integrierter Türschliesser), EI30-Oberteil, Türaufopplungen, Stäbe/Füllungen aufgeleimt, Strahlenschutz

Montage gemäss Anleitung ZARGEN - MONTAGE (04-120)

**Zusätzliche Ausführungen / Detailangaben**

1-flg EI30-Oberteil mit/ohne Glas

2-flg EI30-Oberteil nur ohne Glas

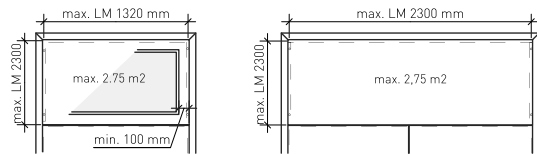

**Stahlzargen in MBW/LBW**

1-flügeliges Element

2-flügeliges Element

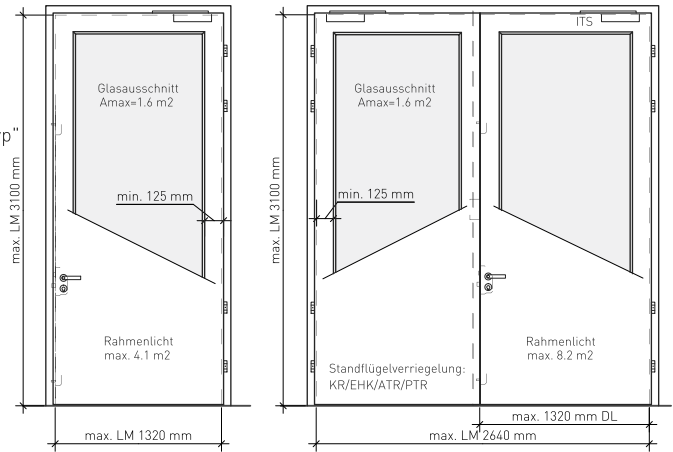

**Anzahl Band und Schlosstyp**

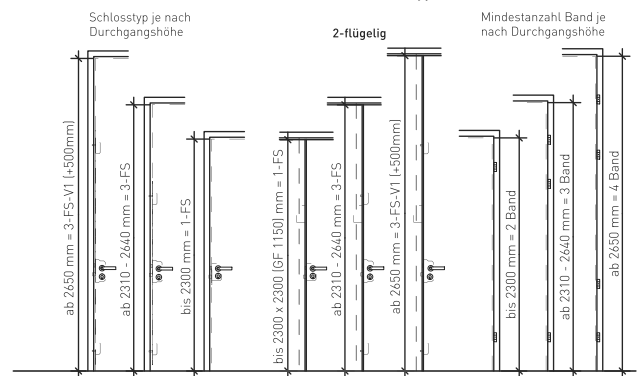

**Stahlzargentypen**

Standard-Zargen

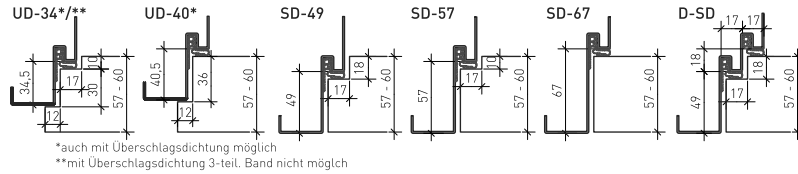

Sonder-Zargen

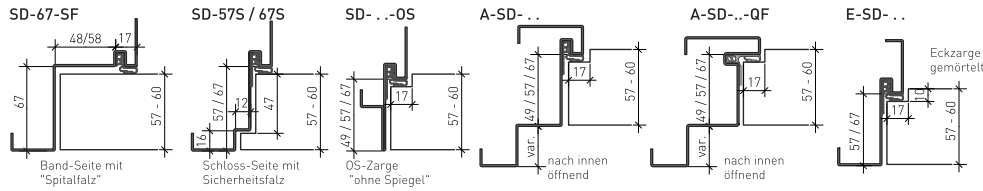

**Band-Typen**

Alle möglichen Türbänder und Bandunterkonstruktionen sind auf dem Datenblatt 04-150 ersichtlich.

Für dieses Datenblatt sind davon folgende Varianten möglich:

Bandtypen für gefälzte Türen  
Alle Bandtypen möglich

Bandtypen für stumpfe Türen  
Alle Bandtypen möglich

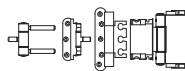

Beispiele

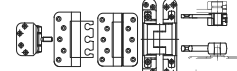

Beispiele

**Schwellen-Varianten**

Alle möglichen Schwelenausführungen sind auf dem Datenblatt 01-170 ersichtlich.

Für dieses Datenblatt sind davon folgende Varianten möglich:

Ohne Schwelle  
Alle Varianten möglich

Standardschwellen  
Alle Varianten möglich

Sonderschwellen  
Nur Reno-Schwelle möglich



Beispiele



Beispiele

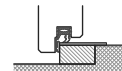

**EI30 VKF Brandschutzanwendungen**

Rohlingstyp:	1-flügelig		2-flügelig	
	o.Glas	m.Glas	o.Glas	m.Glas
FlamEx 58	18319	20894		
UniStar 58	19733	19732		
SoundStar 58	18156	18157		

**Leistungsübersicht**

**Rohlingstypen** Technische Daten gemäss Datenblätter "Türblatt-Typ"  
**Varianten** Türblätter mit/ohne Alu-/Blei-Zwischenlage  
**Glasausschnitt** L<sub>max</sub>=2000 mm / A<sub>max</sub>=1.6 m<sup>2</sup>, Mindestfriesbreite 125 mm, Glas auch nur in GF oder SF möglich  
**Oberflächen/Kanten** Gemäss Datenblatt 01-161 "Glasausschnitte"  
**Beschläge** gemäss Datenblatt 01-160 "Oberflächen"  
**Besonderes** gemäss Datenblatt 01-150 "Schlösser - Garnituren"  
 ITS (integrierter Türschliesser), EI30-Oberteil, Türaufdopplungen, Stäbe/Füllungen aufgeleimt, Strahlenschutz

Montage gemäss Anleitung ZARGEN - MONTAGE (04-120)

**Zusätzliche Ausführungen / Detailangaben**

1-flg EI30-Oberteil mit/ohne Glas

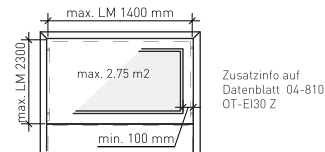

Übergrosse Türblätter

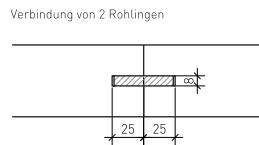

**Stahlzargen in MBW/LBW**

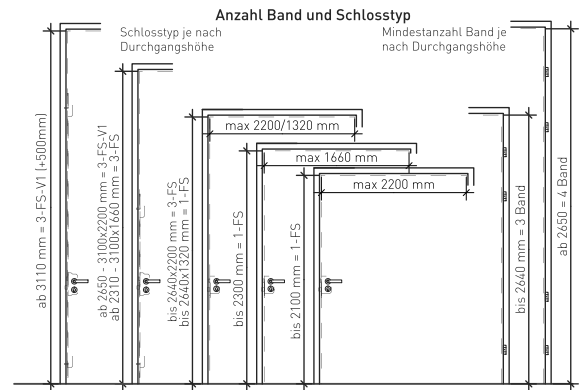
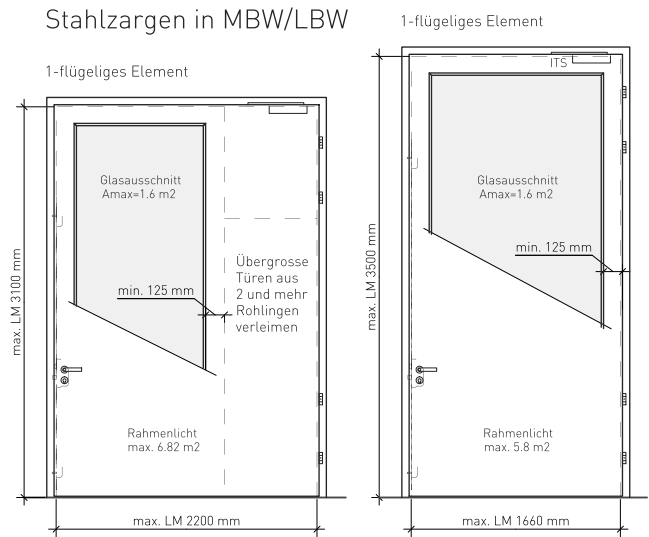

**Stahlzargentypen**

Standard-Zargen

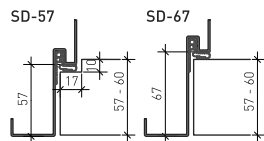

Sonder-Zargen

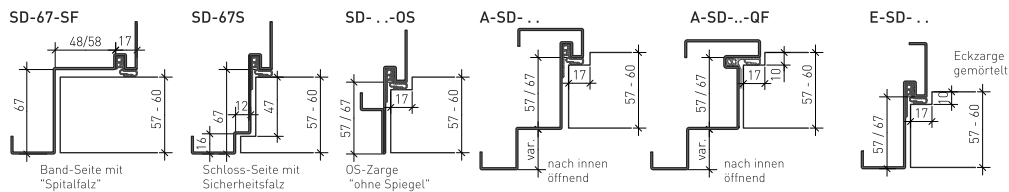

**Band-Typen**

Alle möglichen Türbänder und Bandunterkonstruktionen sind auf dem **Datenblatt 04-150** ersichtlich.

Für dieses Datenblatt sind davon folgende Varianten möglich:

**Bandtypen für stumpfe Türen**  
Alle Bandtypen möglich

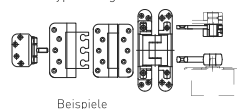

**Schwellen-Varianten**

Alle möglichen Schwelenausführungen sind auf dem **Datenblatt 01-170** ersichtlich.

Für dieses Datenblatt sind davon folgende Varianten möglich:



# OT-EI30 Z

## EI30 VKF-Brandschutzanwendung

Oberteil EI30, Anwendbar auf alle EI30-Türlemente auf Stahlzargen mit VKF-Anerkennung

### Leistungsübersicht

- Rohlingtyp: Oberteil analog dem verwendeten Türblatt, Dicke 47-70 mm
- Max. Einbaugrösse: 1flg.: B=1400 mm / H=2300 mm / A=2.75 m<sup>2</sup> Oberteil-Lichtmass  
2flg.: B=2300 mm / H=2300 mm / A=2.75 m<sup>2</sup> Oberteil-Lichtmass
- Glasausschnitt: 1-flg.: Lmax=1200 / Amax=1.2 m<sup>2</sup>, Friesbreite mind. 100 mm
- Besonderes: Allrounder Alu 68: B=2640 / H=2640 mm / A=3.15 m<sup>2</sup> Oberteil-Lichtmass

Einbau-Varianten gemäss ZARGEN - AUSFÜHRUNG (04-110)  
Montage gemäss Anleitung ZARGEN - MONTAGE (04-120)

### Glastypen:

Promat: Promaglas EI30, Typ 1-0, Glasdicke 17mm

### Varianten Ausschnitte:

Glasstab genagelt, Glas mit Stahlwinkel befestigt, Glasstab gefälzt oder Türblattbündig (Radius 10mm)

1-seitig Glasstab, 1-seitig gefälzt, Glas mit Stahlwinkel befestigt

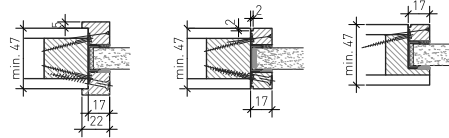

### Stahlzargen in MBW/LBW

EI30-Oberteil 1-flg mit/ohne Glas

EI30-Oberteil 2-flg nur ohne Glas

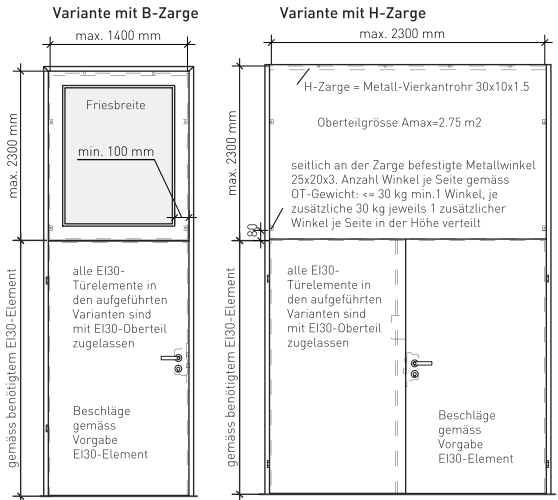

### Zargen-Typen für Oberteil

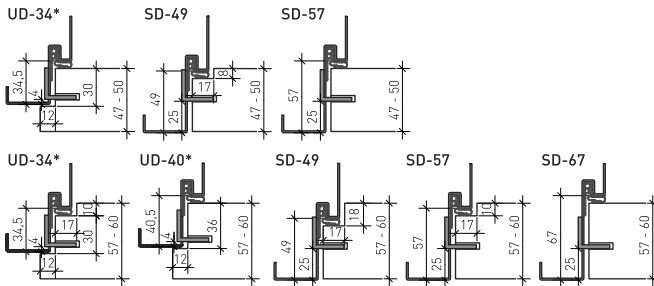

\*mit/ohne Überschlagsdichtung möglich



\* Das Oberteil wird seitlich an die Metallwinkel 25x20x3 und oben an das 4-Kantrohr geschraubt oder geleimt (Leimtyp Fuller icema r 145/88)

### Detail Zargenanschluss oben und Übergang zum Türflügel

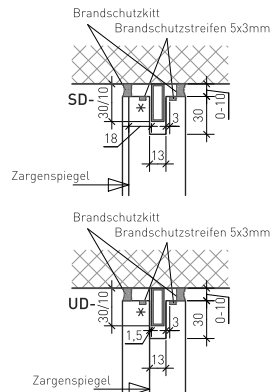
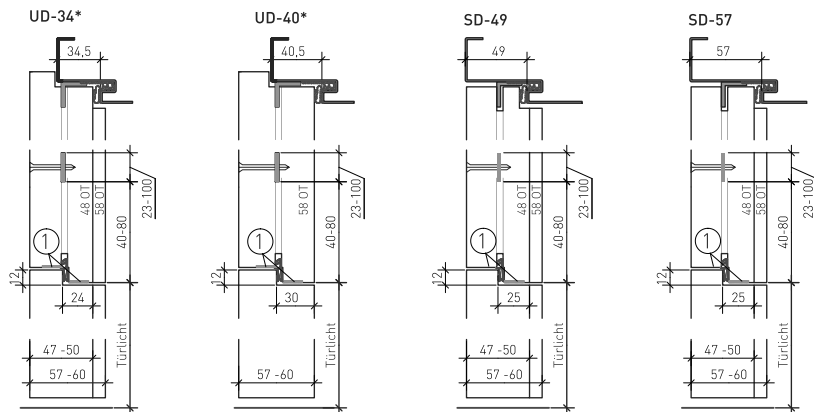

### Detail Übergang Türflügel - Oberteil bei 2-flügeligen Türen

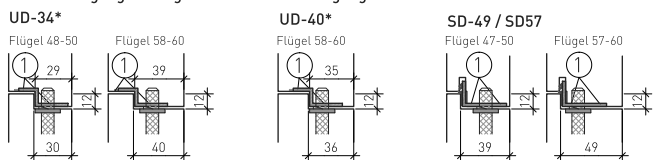

### Schliessbleche im Oberteil

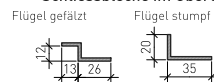

① Selbstklebender Brandschutzstreifen 15x1.5mm





# Türbänder für Stahlzargen

## Ausführungsvarianten

Diverse Ausführungsvarianten für das gesamte Drehflügeltürprogramm.  
Grundlage für die möglichen Ausführungsvarianten sind die einzelnen Datenblätter

### Band-Typen für gefälzte Türen

**3-teiliges Einbohrband  
18/3 und 22/3**

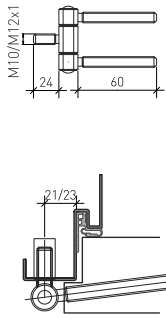

**Lappenband  
22/F**

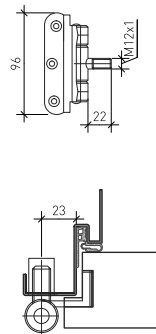

**V 8037 WF**

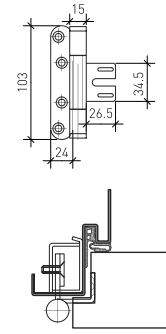

**Objektband  
GF 120-160 m/o DI**

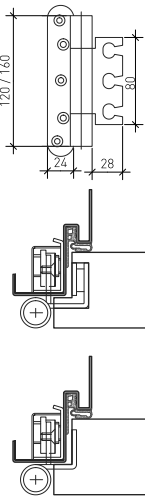

**Zapfenband  
mit/ohne Dorma BTS 80 F**

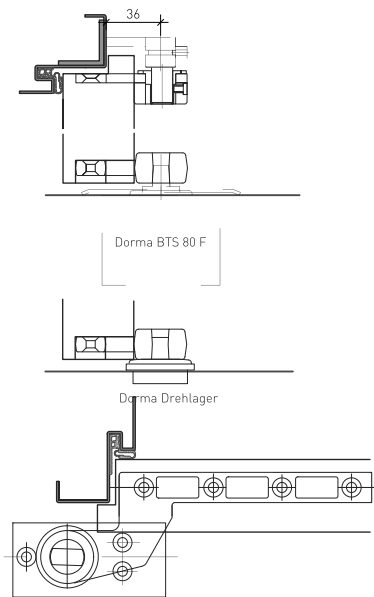

### Band-Typen für stumpfe Türen

**Lappenband  
18/S und 22/S**

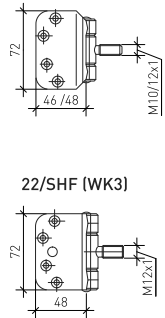

**Objektband  
GE/GK 100 - 160**

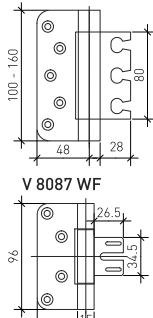

**JUST 3D  
18/82**

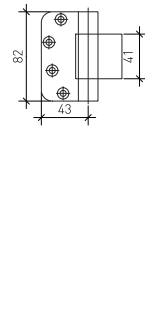

**Verdeckte Band  
Tectus / BaSys**

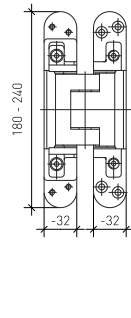

**Zapfenband  
mit/ohne Dorma BTS 80 F**

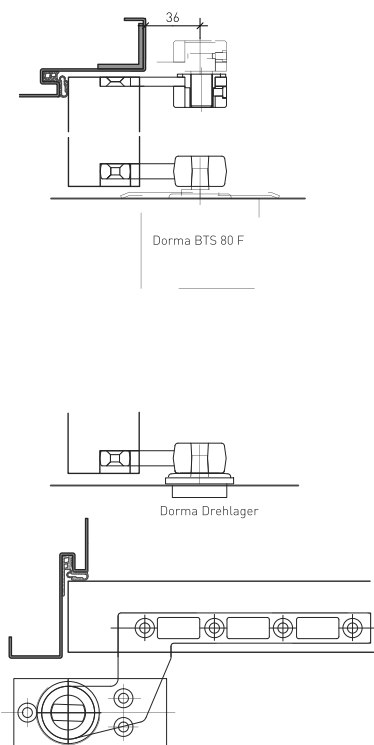

**22/SHF (WK3)**

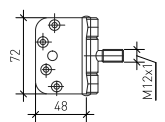

**V 8087 WF**

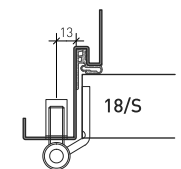
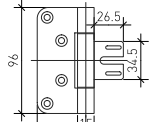

**18/S**

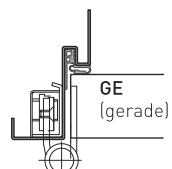

**GE  
(gerade)**

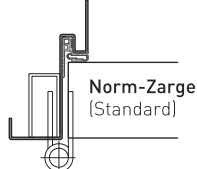

**Norm-Zarge  
(Standard)**

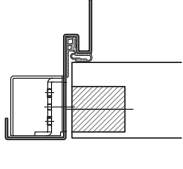

**SD-570S-Zarge  
(ohne Spiegel)**

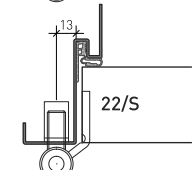

**22/S**



**GK  
(gekröpft)**

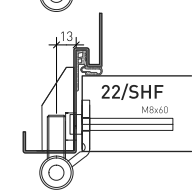

**22/SHF  
M8x60**

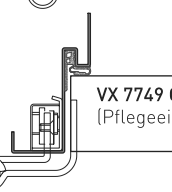

**VX 7749 Care  
(Pflegeeinrichtungen)**



# Zargen - Montage

## Montageanleitung Bau

### Zargenbefestigung

Grundlage für die korrekte Montage in die MBW ist das VST-Merkblatt Nr. 003 bzw Nr. 004 für den Mörtel sowie das VST-Merkblatt Nr. 009 für den Einbau in die LBW.

MBW: Die Zargen müssen seitlich ca in der Mitte je 1 angepunktete Mauerdolle aufweisen. Die Hohlräume müssen seitlich und oben vollständig mit Mörtel gefüllt werden. An Kalkstein- und Betonmauern vorgängig Haftbrücke mit Quarzsand auftragen.

LBW: Die LBW - Zargen müssen seitlich mit mind. 3 (Schlossseite) resp. 4 (Bandseite) Befestigungsbügel am Wandständer befestigt werden. Wandstärke mind. 100mm oder gemäss Zulassung der eingebauten LBW.

Steckzargen: Steckzargen auf MBW oder LBW müssen seitlich mit mind. 3 (Schlossseite) resp. 4 (Bandseite) Befestigungsbügel in der Wand oder am Wandständer befestigt werden. LBW-Wandstärke mind. 100mm oder gemäss Zulassung der eingebauten LBW.

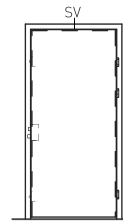

SV = Sturzverschraubung in der Zarge  
1x ab 1200 mm, 2x ab 1600 mm

## Massivbauwand

Grundlagen: VST-Merkblatt 003+004

### Standardzarge gemörtelt

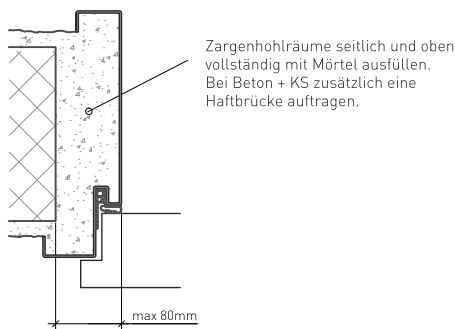

### Steckzarge gemörtelt

Auf dem MDF zusätzlich eine Haftbrücke auftragen

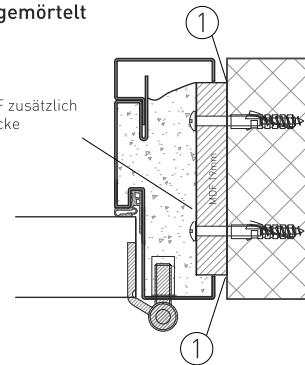

### Zarge in MBW mit zusätzlicher Isolation

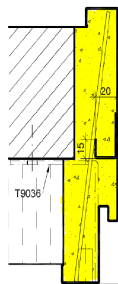

Zargen eingemörtelt in MBW mit zusätzlich vorgesetzter Isolation auf der Bandseite.

Montageanleitung gemäss DB 06-240

### Steckzarge geschraubt

Schiftung im Schraubbereich

Hohlraum im verschraubten Teil mit Steinwolle füllen

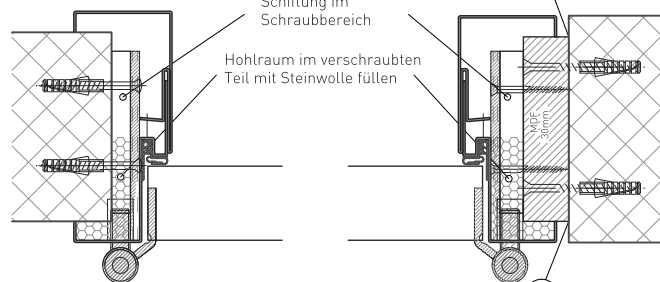

① Offene Fugen mit feuerhemmender Dichtungsmasse sauber schliessen

## Leichtbauwand

Grundlagen: VST-Merkblatt 009

### LBW-Standardzarge

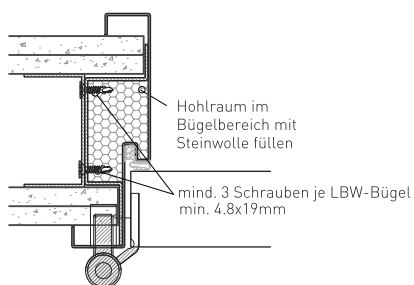

#### Montageanleitung

1. Die Gipsplatten müssen satt an den Zargenspiegelgrund eingestossen werden
2. Die Ausisolierung des Hohlraumes zwischen Wand und Zarge hat mit Steinwolle (mind. 33kg/m<sup>3</sup>) satt zu erfolgen, insbesondere auch im Bügelbereich

### Steckzarge geschraubt

Schiftung im Schraubbereich

Hohlraum im verschraubten Teil mit Steinwolle füllen

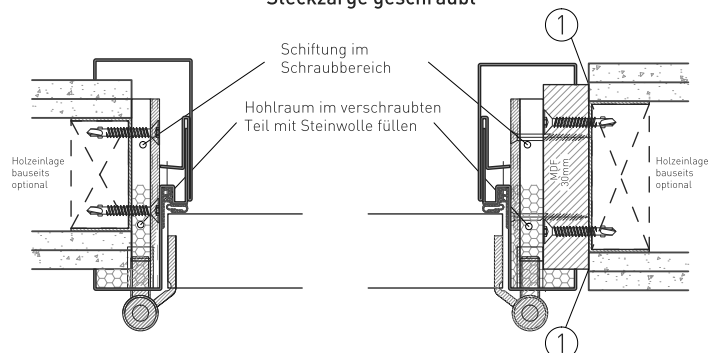



zusätzliche Ausführungsvarianten in Abschnitt 6



## Schlösser / Garnituren

### Zugelassene Schlosstypen

Je nach Typenblatt sind die Schlosstypen 1-FS / MFV (alle unten aufgeführten Schlösser möglich) oder 3-FS (alle 3-FS und alle SVP-MFV möglich) mit/ohne Motor zugelassen. In den jeweiligen Gruppen sind folgende Schlosstypen einsetzbar:

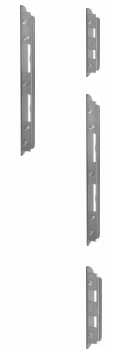
1-/2 Fallenschloss (1-FS)		3-Fallenschloss (3-FS)		Mehrfachverriegelung (MFV) SVP-MFV MFV = 1 Falle + 3-5 Riegel		Schliessblech (SB)	
							
Glutz	1102-1240/24xxx	Glutz	1836	Glutz	189xx/ HZ-Lock	Glutz	183x/189xx
MSL	CASA 11XX/12xx/ 17xx/401xx/sFliplock	MSL	1856	MSL	403xx / 1850 mFliplock	MSL	185x
G.U/BKS	21xx / 23xx	G.U/BKS	GUS A / 2110-2171				RU=1-FS Glutz 1150 o. ä
Dorma	2xxx/4xxx/5xxx/6xxx						RU=MFV 1150+1153 o.ä RS=1-FS RWD 1201 o.ä RS=MFV 1201+1211 o.ä
effeff	309 – 809			effeff	319-819(N)		RU/RS=Rahmen, Türblatt Ueberschlag/Stumpf
Haefele	Startec						

**Achtung:** Es sind nur RZ-/PZ-Schlösser mit Zylinder oder nur mit Drückerbohrung erlaubt (keine BB-Schlösser mit Schlüssel)

Alle nicht aufgeführten Schlosstypen bedürfen der ausdrücklichen Zustimmung durch die RWD Schlatter AG





Sonderschlösser in Kombination mit einem elektronischen Zutrittssystem in der Garnitur (z.B. Hotelschlösser), die für die Bedienelemente eine oberhalb/unterhalb des Schlosses durchgehende Öffnung benötigen, müssen als Einheit geprüft und zugelassen sein.



### Zugelassene Garnituren

Es sind alle Garnituren zugelassen, die einen Verbindungsstift aus Stahl aufweisen. Notwendig ist entweder ein Stahlzylinder (Rund- oder Profalzylinder), Blindschilder ohne Zylinderbohrung in der Türe oder ein beidseitig eingeklebter Brandschutzstreifen im Zylinderloch (die ist auch für durchgehend gefräste Muschelgriffe notwendig).

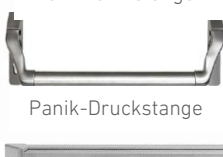

Eine kleine Auswahl der möglichen Garnituren:

Rosetten	Langschild	Sicherheits-Garnitur	Turnhallen-Drücker	Muschel-/Spring-Griffe	Panik-Griff/Druckstange
					
			Bei 67 mm Türdicke bis 42 mm Schalen-tiefe möglich. Je nach THD-Typ und Einbau-Variante ist zusätzlich eine 1 mm Interdens-Einlage notwendig.		Panik-Griffstange Panik-Druckstange

Türterminals als elektronisches Schliesssystem		Kabelübergang	Türspione	Elektro-Türöffner	
VingCard Classic	VingCard Signature	E-Access, C-Lever Dialock – System	Doorscope	Standardspion	
					
In durchgehende Öffnung beim System mit RIFD (Funk) Brandschutzstreifen aufkleben, beim System mit Badge ist dies nicht notwendig.		In der Ausfräsung kein Brandschutzstreifen notwendig	Im Türblatt oder Rahmen eingefräst inkl. Kabelführung im Türblatt	Mit / ohne Verdeckplatten möglich. Standard = ohne	Auf Hauptfalle oder auf Zusatzfalle möglich

# Oberflächen



## Ausführungsvarianten

Diverse Ausführungsvarianten für das gesamte Drehflügeltürprogramm. Grundlage für die möglichen Ausführungsvarianten sind die einzelnen Datenblätter zu den jeweiligen VKF-Brandschutzanwendungen.

### Oberflächen

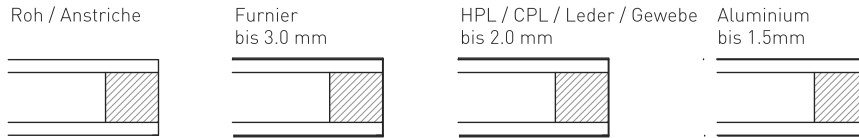

### Kanten

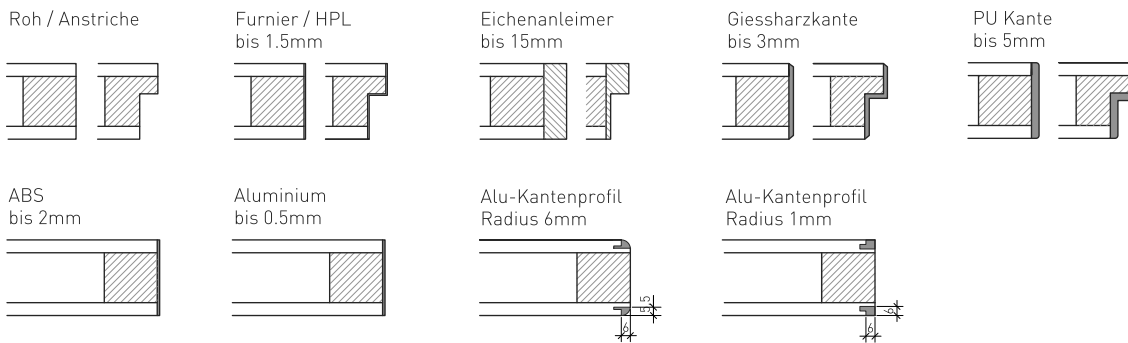

### Sonderausführungen (nicht industriell herstellbar)

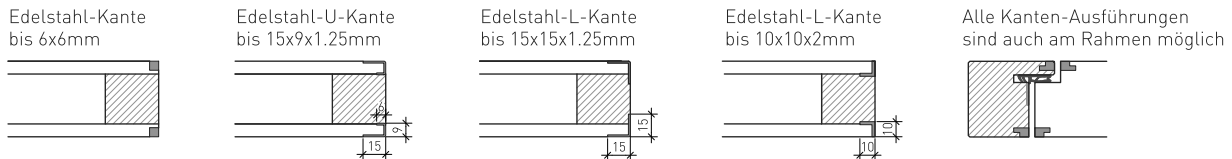

### Türdoppel

Diverse Ausführungsvarianten gemäss DB 06-420

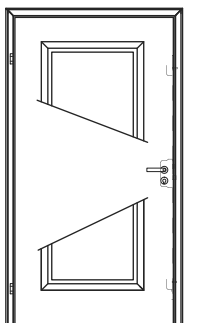

### Türschoner

Diverse Ausführungsvarianten gemäss DB 06-430 / DB 06-435

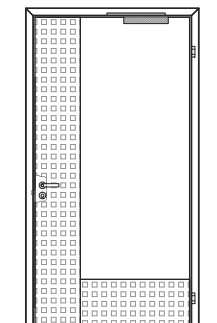

# Glasausschnitte

## Ausführungsvarianten

Diverse Ausführungsvarianten für das gesamte Drehflügeltürprogramm.  
Grundlage für die möglichen Ausführungsvarianten sind die einzelnen Datenblätter zu den jeweiligen VKF-Brandschutzanwendungen.

## Glasausschnitte

### Glastypen:

Hersteller	Glastyp	Glasdicke (mm)	Maximale Ausschnittgrösse
Promat	Promaglas EI30, Typ 1-0, 2-0, 10-0, 3-0	17, 21, 25, 36	Amax=1.8m2 Lmax=2000mm
Pilkington	Pyrostop Typ 30-10, 30-17, 30-18	15, 32, 36	Amax=1.8m2 Lmax=2000mm
	Pyrostop Typ 30-16 mit Lamellen	41	Amax=1.8m2 Lmax=2000mm
Schott	Pyranova Typ 30 S2.0	15	Amax=1.26m2 Lmax=1800mm
	Planline EI30	56 - 70	Amax=1.6m2 Lmax=2000mm
Trösch	Fireswiss Foam Typ 30-15, -16, -19, -20	15 - 36	Amax=1.8m2 Lmax=2000mm

### Glasleisten-Holzarten:

Alle Holzarten möglich mit einem Spez. Gewicht => 430 Kg/m3

### Glasleisten-Typen:

Glasleiste geschraubt oder gestiftet, Stiftlänge 35mm, Glas mittels Glashaltewinkel befestigt. (Anzahl+Anordnung siehe Detail), Spalt zwischen Glasausschnitt mit Brandschutz-Acryl\*\* gefüllt oder Aufschäumer Intumex LXSK 15x2mm am Glas umlaufend geklebt (mit Aufschäumer Glashaltewinkel auch unter 0.3m2 notwendig).

#### GL-EI30-GF (gefälzt)

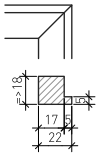

#### GL-EI30-FB (frontbündig)

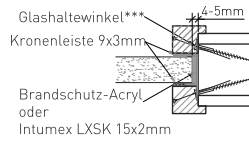
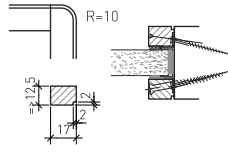

#### Variante beidseitig Glasleiste

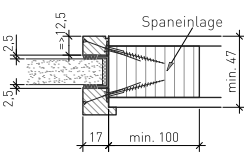

#### Variante einseitig Glasleiste

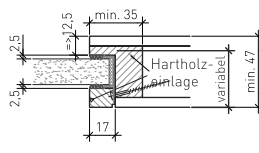

#### Glashaltewinkel

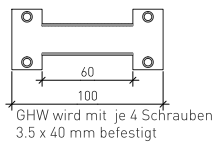

#### GL-EI40 mit 32 mm Glas

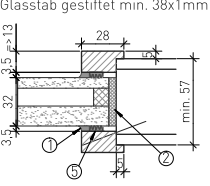

#### GL-EI41 mit 36 mm Glas

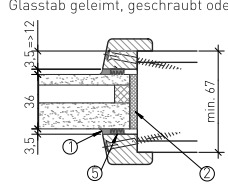

#### GL-EI41 mit 41 mm Glas

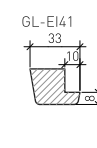
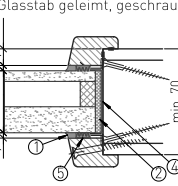

- ① Promat Systemglas-Silikon
- ② Brandschutz-Acryl oder Intumex LXSK 30x2mm
- ③ Gyso Kronenleiste 9x3 mm
- ④ Glashaltewinkel
- ⑤ Gyso Kronenleiste 9x4mm

#### GL-EI30-GFB1 (Glas einseitig bündig) max. Ausschnittgrösse 2.0 m2

Glasleiste gestiftet, Stiftlänge 40mm, Glas mittels U-Halterung (je 4 Schrauben 3.5 x 40 mm) befestigt. Spalt zwischen Glasausschnitt mit Brandschutz-Acryl\* gefüllt, Alu-T-Profil 4-seitig umlaufend als Abdeckung

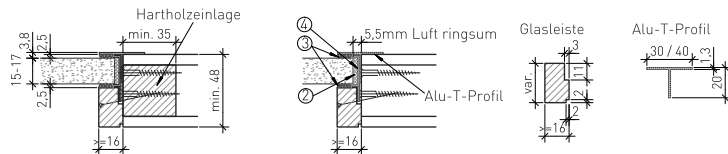

Glasgröße: Ausschnittgrösse -11 mm (ringsum 5.5 mm Luft)  
Glaslicht: Ausschnittgrösse -32 mm

#### GL-EI30-GFB2 (Glas beidseitig bündig) max. Ausschnittgrösse 1.6 m2

Glassystem ohne Glasleisten, Glasrand 35 mm schwarz satiniert, Glasbefestigung mit Glastechnik-Verriegelungen und entsprechender Verklotzung, Spalt zwischen Glas und Ausschnitt mit Gyso Flamm-Sil 754 schwarz sichtbar gefüllt.

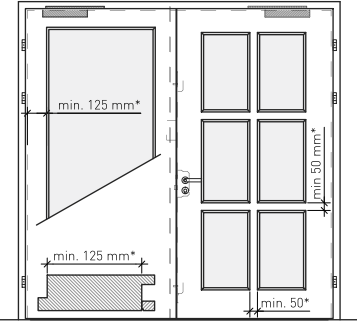
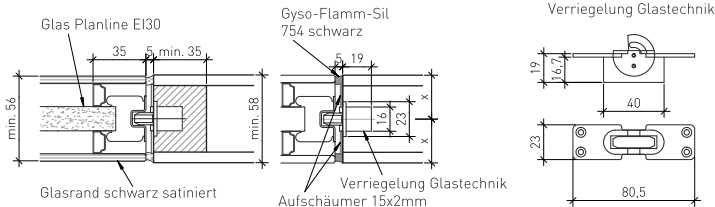

\* Mindestfriesbreite (ohne Falz und Glasstab):  
Aussenfries => 125 mm  
Mittelfries => 100 mm  
Mittelfries 50 - 99 mm bei max. 0.3m2 Glasgrösse

\*\* mögliche Brandschutz-Acryl-Produkte  
- Gyso Flamm-Cryl 365  
- Allchemet Coltogum

### Anzahl und Anordnung der Glashaltewinkel

Glashaltewinkel\*\*\* = bei Variante Aufschäumer = immer, bei Typ GL-EI30-GF/FB mit Variante Brandschutz-Acryl ab Glasausschnittgrösse über 0.3m2 notwendig  
Glasgröße: Ausschnittgrösse -8 mm (ringsum 4-5 mm Luft)  
Glaslicht: Ausschnittgrösse -34 mm

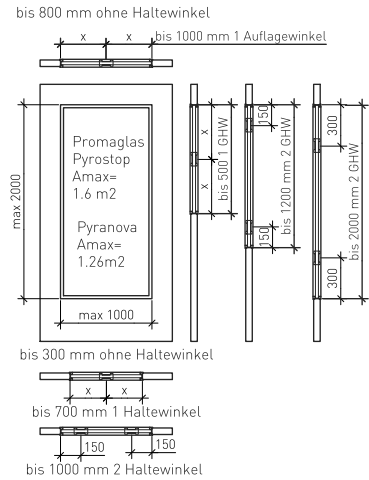

### Anzahl und Anordnung der Glashaltewinkel

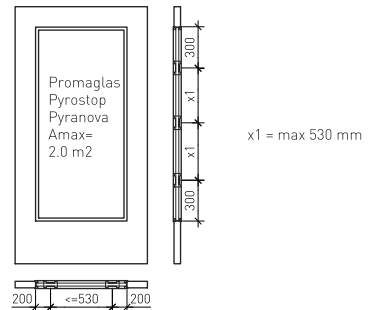

### Anzahl und Anordnung der Verriegelungen

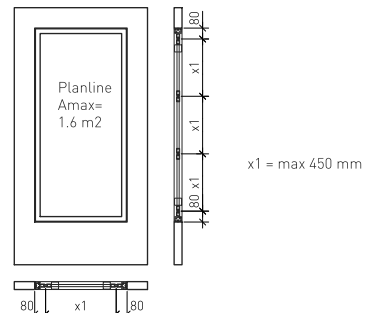



### Ausführungsvarianten

Diverse Ausführungsvarianten für das gesamte Drehflügeltürprogramm. Grundlage für die möglichen Ausführungsvarianten sind die einzelnen Datenblätter zu den jeweiligen VKF-Brandschutzanwendungen.

### Integrierte Türschliesser ITS-96/Boxer

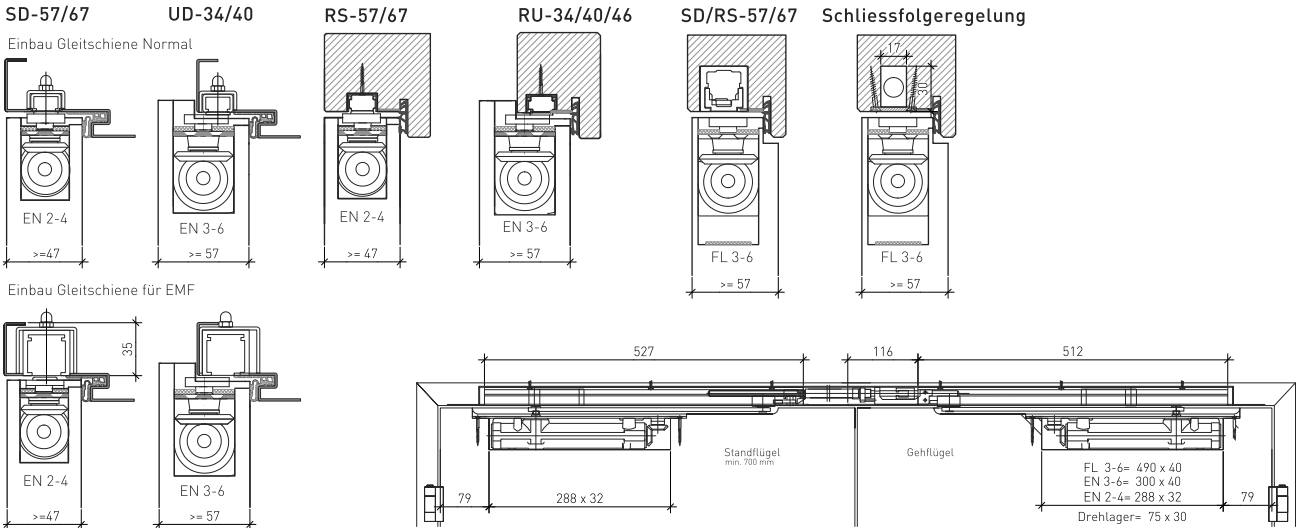

### Kabelübergang

#### Ausfräsungen im Türblatt

Einbau KÜ 480 / 260 / 10314-34 / 10314-40  
Beispiel Standardhöhe

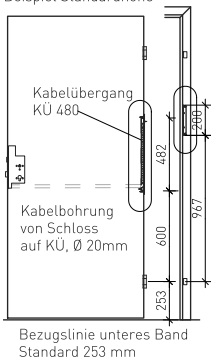

#### Detail Übergang Türblatt an Zarge / Rahmen

Je nach KÜ-Typ und Positionierung sind die Einbaumasse unterschiedlich. Je nach Zargen-/Rahmentyp sind die Einbaumasse unterschiedlich

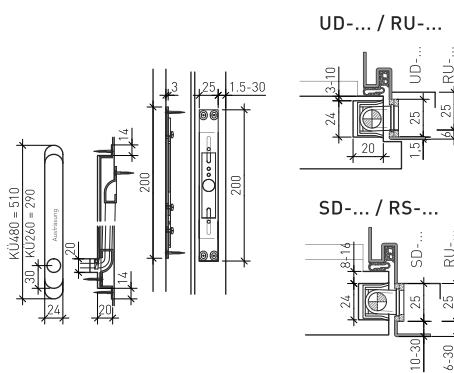

### E-Öffner

Elektro-Öffner oben in der Zarge bei 2flg Türen mit Sicherheitsfalz

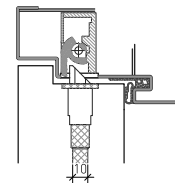

### Mechatronische Schliesssysteme

#### Ausfräsungen im Türblatt

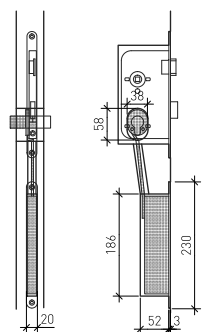
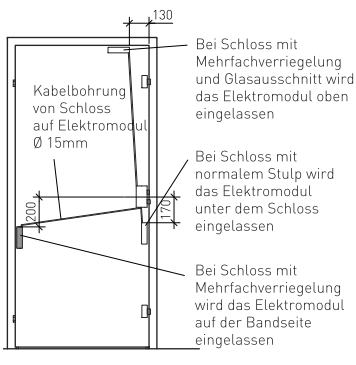

#### UD-... / RU-...

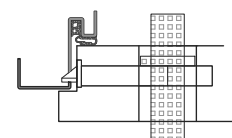

#### SD-... / RS-...

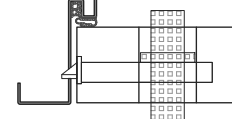

#### Mögliche Modelle:

- Elostar
- Elolegic
- Sea Vision
- KEK Genie
- KESO Integra

Das Kunststoffgehäuse kann ohne zusätzliche Materialien wie Brandschutzstreifen oder Metallgehäuse in die Ausfräsung gesteckt werden.

#### Flatscan, Exit-Controller oder ähnliches:

Aufgesetzte Module mit Bohrung im Türblatt für die Zuleitungen

# Schwellen-Varianten

## Ausführungsvarianten

Diverse Ausführungsvarianten für das gesamte Drehflügeltürprogramm. Grundlage für die möglichen Ausführungsvarianten sind die einzelnen Datenblätter zu den jeweiligen VKF-Brandschutzanwendungen.

### Ohne Schwelle

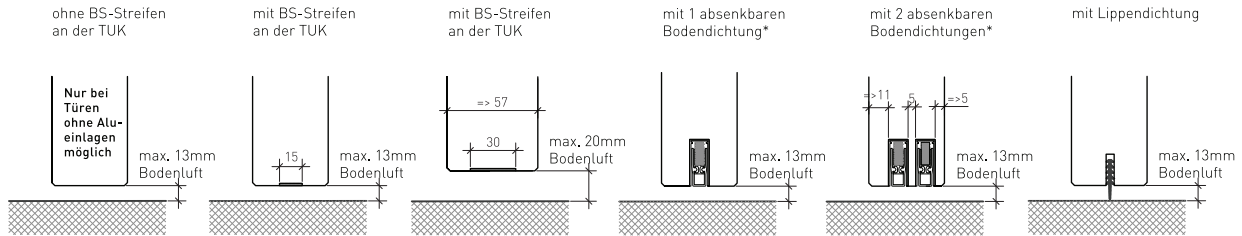

BS-Streifen: aufschäumender, selbstklebender Brandschutzstreifen 1.5mm dick  
mögliche Typen: LX (Intumex)  
Fireblock B2a (Mobil Werke)  
Roku Strip (Gyso)

\* = mögliche absenkbare Bodendichtungen:  
Planet  
Typ HS FH+RD  
Typ MinE-F/S+V-RWDS (ab 48mm Türdicke)  
Athmer  
Typ Schallex L15/30 WS

### Standardschwellen

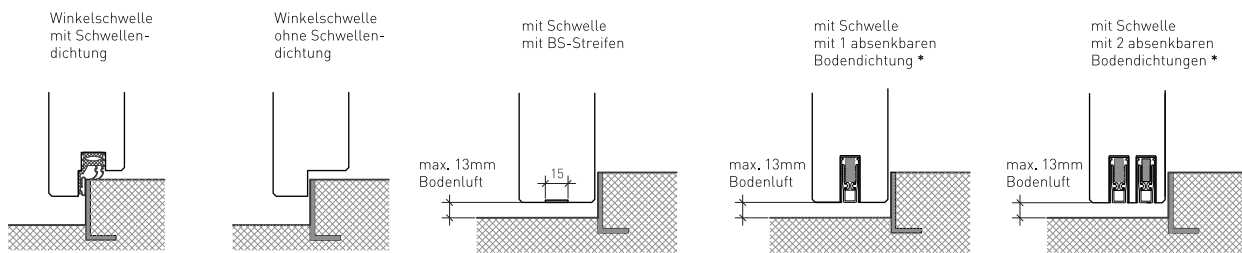

### Sonderschwellen

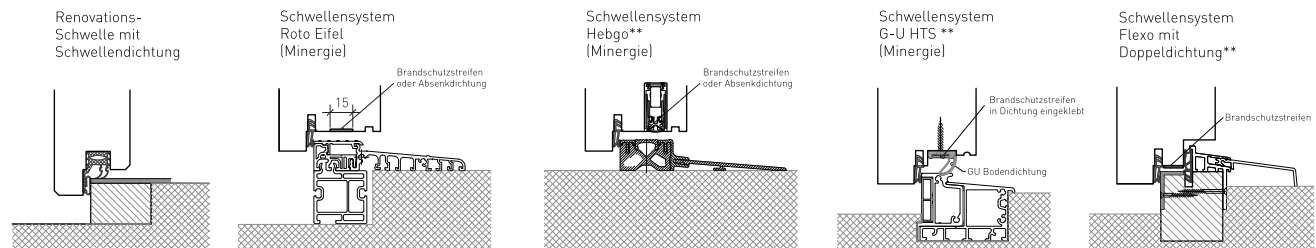

\*\*= bei RWD Schlatter nicht mehr erhältlich

### Türen kürzen/verlängern

Türen ohne Schwelle sind unten max. 20mm kürzbar, mit absenkbarer Bodendichtung max. 12mm kürzbar.

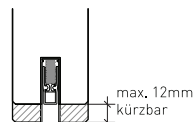
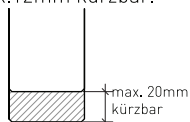

Türen mit Schwelle sind unten max. 3mm kürzbar

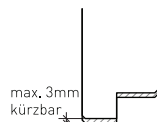

Türen sind unten bis 100mm verlängerbar

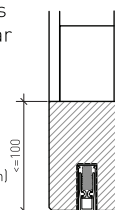

Anleimer unten bis 100 mm aus Hartholz\* stumpf verleimt (Weissleim)

\*mögliche Holzarten gemäss Auflistung der möglichen Rahmenhölzer auf DB 02-110

# Konformitätserklärung für Brandschutztüren

Verarbeiter

---

---

Strasse:

---

PLZ/Ort:

---

Zulassungsinhaber (Türenproduzent)

---

Zulassungsnummer:

---

Produkt/Typ:

---

Brandschutzklassierung

---

Bauvorhaben/Objekt

---

---

Auftragsnummer/Identifikationsnummer  
des Verarbeiters

---

**Hiermit wird bestätigt, dass die Brandschutztüre hinsichtlich  
aller Einzelheiten fachgerecht und unter Einhaltung aller  
Bestimmungen hergestellt und eingebaut wurde.**

Datum

---

Unterschrift

---

Die Konformitätserklärung ist keine zwingende Forderung der VKF. Sie wurde im Hinblick auf künftige zu erwartende Forderungen aus europäischen Normen im VST-Merkblatt 008 aufgeführt und es wird empfohlen, sie abzugeben.