



Terrassen Unterbau

Technik mit System



Unterkonstruktion Komplettlösungen für den perfekten Rahmenbau

Je steifer und fester Sie eine Konstruktion unter- und miteinander verbinden, um so stabiler ist später Ihre Terrassenfläche. Die Verbindung der Aluminium UK-Profile zu einem festen Rahmen, ist neben den Fundamenten die wichtigste Voraussetzung für eine professionelle Terrassenmontage.

Produkteigenschaften

Vielseitige Anwendungsbereiche

Aluminium Unterkonstruktion und Montageartikel für den perfekten Terrassen-Unterbau mit ungeahnten Möglichkeiten, Stabilität und Haltbarkeit.

Unabhängig ob genutzt als Gewerbefläche z.B. für Gastronomen oder als ganz persönlicher privater Entspannungsbereich ist eine perfekte Terrasse ideal, um Outdoor-Living zu genießen.

Ideal für

- Garten- und Balkonterrassen
- Poolterrasse, -Umrandungen, -Stege und -Abdeckungen
- Treppen, Podeste
- Bühnen, Rampen
- Solaranlagen
- Fahrzeug Innenausbau

Ihre Vorteile

- Verschiedene Bauhöhen, Kopplungen, Winkel, Randabschlüsse, Blenden – alles gelöst im System
- Unterkonstruktion unabhängig einsetzbar für alle Belege
- Jede Terrassenform kann gebaut werden
- Durch vorgefertigte Systemwinkel, Kopplungen, Adapter und Anker ist im 2D- und 3D-Bau alles möglich
- Integrierter Schraubkanal

Unsere Aluminium Konstruktionssysteme

GS ALUecofix

Für Balkone, Flachdächer, und Terrassenkonstruktionen auf jedem Untergrund.
Produkte ab Seite 4.

GS ALUecofix & GS Aluvario Construct

Für Gewächshäuser, Poolterrassen, etc.
Produkte ab Seite 4 / 22.

GS ALUeasy Construct Pro

Für Treppen, Rampen, Hochbeete, Outdoormöbel und -küchen.
Produkte ab Seite 20.

GS Aluvario Construct

Für Fahrzeug Innenausbau, Solarmodulkonstruktionen für alle Dächer
Produkte ab Seite 22.



Sortiment Unterkonstruktion GS ALUecofix

Lager- und Beschaffungssortiment BRAUN AG



**Konstruktionsprofil
ALUecofix M, schwarz**

Format 4000x45x23 mm



**Konstruktionsprofil
ALUecofix L, schwarz**

Format 4000x45x38 mm



**Konstruktionsprofil
ALUecofix XL, schwarz**

Format 4000x45x85 mm



**Konstruktionsprofil
ALUecofix JUMBO, blank**

Format 4000x80x120 mm



**Kopplungsprofil
universal**

Format 300 mm



Verbindungswinkel Pro

Format M 16 mm
Format L 30 mm
Format XL 70 mm



2D-Gelenk-Kopplung

Format M 45x23 mm
Format L 45x38 mm



**2D Kopplung Pro
Schwerlastgelenk**

Format M 45x23 mm
Format L 45x38 mm



**T-Verbinder /
Verbindungswinkel**

Format Jumbo 110 mm



Blendenhalter Pro

Format M 45x23 mm
Format L 45x38 mm



Blendenhalter

Format M 45x23 mm
Format L 45x38 mm



**Bodenanker
Plattenhalter**

Format 20x50 mm



**Universelle
Terrassenschrauben**

Format 5x50 mm A4
Format 5x60 mm A4



**Eurotec-
Profilbohrschrauben**

Format 5.5x51 mm A4



**Bohrschraube
Zylinderkopf**

Für Universal Start- und Endclip
Format 4.2x28 mm A2
Format 4.2x39 mm A4



**Bohrschraube
Zylinderkopf**

Für Universalclip Pro
Format 4.8x38 mm A4



**Bohrschrauben
Halbrundkopf**

Format 4.8x25 mm



**Speedfix
Flügelbohrschrauben**

Format 5.5x45 mm A4
Format 5.5x60 mm A4

Statik Tabelle



Abstände für die Punktfundamente / Stelzlager oder Bodenanker. Max. Spannweiten für das Alu-System.

Abstand A = Balkenabstand – Abhängig von der Diele / Plattenformat

Abstand B = Abstand der Punktfundamente, Stelzlager, Bodenanker

Statikermittlung nach
Durchbiegung L / 300 bei 5 kN
Auflast = öffentlicher Bereich



ALUecofix 45 x 23 mm Gewicht 720 g/lfm		Abstand A Abstand B	300 mm 1000 mm	400 mm 900 mm	500 mm 800 mm	600 mm 700 mm
ALUecofix 45 x 38 mm Gewicht 960 g/lfm		Abstand A Abstand B	300 mm 1130 mm	400 mm 980 mm	500 mm 880 mm	600 mm 800 mm
ALUecofix 45 x 85 mm Gewicht 1700 g/lfm		Abstand A Abstand B	300 mm 2050 mm	400 mm 1770 mm	500 mm 1590 mm	600 mm 1450 mm
ALUecofix 80 x 120 mm Gewicht 4300 g/lfm		Abstand A Abstand B	300 mm 4200 mm	400 mm 3660 mm	500 mm 3280 mm	600 mm 2990 mm

Hinweis für Stelzlager oder Pads Wipfeffekt – Schwingungen vermeiden

Die technische Belastungsmöglichkeit des Systems sollten Sie immer mit der Bausituation abgleichen und überprüfen, welche Beschaffenheit der Boden besitzt oder geringe Gewichte pro m² Ihres Terrassenbelages. Der Maximalwert der Statik ist nicht immer der optimale Wert für Ihr Projekt. Deshalb sollten Sie bei der Montage die Stabilität kontrollieren und mit der Anzahl der benötigten Stelzlager abgleichen.

Wir empfehlen Ihnen Minimum 4 – 4,5 Lager pro m².

Bei der Verarbeitung der Aluminiumprofile auf Streifen, Punktfundamenten, Aluadaptern fest verschraubt mit einem Bodenanker, können Sie die Maximalwerte Abstand B als Grundlage für die Montage nehmen!

Unterkonstruktion

mit GS ALUecofix-System

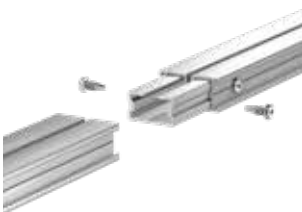

Kopplungsprofil universal

Die Universalkopplung kann auch als Verstärkungsprofil bei Überständen eingesetzt werden. So erhalten wir eine höhere Steifigkeit.

Kopplungsprofil universal

mit allen Konstruktionsprofilen einsetzbar. Die obere Montageebene bleibt dabei auf dem gleichen Niveau.

Blendenhalter Pro

Der Blendenhalter Pro ermöglicht eine flexible Anpassung der Blendenhöhe an die Unterkonstruktion und den Dielenbelag – für eine präzise und stabile Verbindung.



Verbindungswinkel Pro

Blockiert alle Drehbewegungen noch besser. Für stabile Unterkonstruktionsrahmen und präzise Verbindungen im rechten Winkel 90°. Ideal für schnelle und sichere Montage.

2D-Gelenk-Kopplung

Ist ideal für die Verbindung von Bauteilen bei schrägen und runden Konstruktionen, wie z.B. beim Pool. Sie bietet eine flexible, stabile Lösung und lässt sich einfach an verschiedene Winkel und Rundungen anpassen.

Bodenanker / Plattenhalter

Mit den Plattenträgern können sie Beschwerungen gegen Soglasten in das System bringen.



Blendenhalter

Vereinfacht die Befestigung von Blenden.

Deckel / Klappen

mit GS ALUecofix-System

Das GS Aluecofix System bietet eine ideale Lösung für Terrassensegmente, unter denen Abflüsse, Technischächte oder Gullys verlaufen. Mit diesem System können Deckel und Klappen problemlos in die Terrassenstruktur integriert werden, wodurch eine praktische und funktionale Nutzung gewährleistet ist. Das System zeichnet sich durch eine hohe Belastbarkeit aus und ermöglicht eine einfache Handhabung bei der Installation und Nutzung. Dank der Verwendung von robustem Aluminium ist das GS Aluecofix System besonders langlebig und widerstandsfähig. Es sorgt dafür, dass technische Einrichtungen wie Abflüsse oder Gullys stets zugänglich bleiben, ohne die Terrassenfläche zu beeinträchtigen.

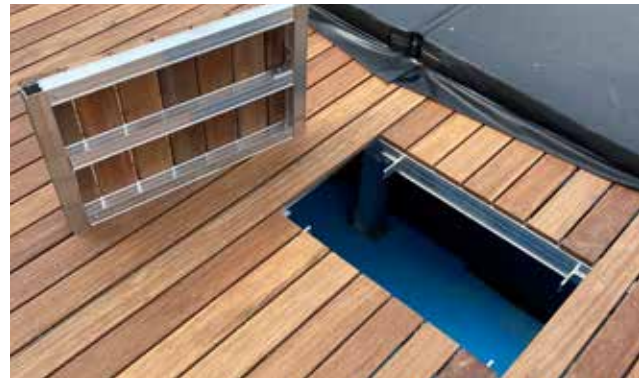

Bei einer Terrassenunterkonstruktion mit dem Konstruktionsprofil Aluecofix L kann der Deckel mit dem Konstruktionsprofil Aluecofix M erstellt werden. Als Auflage des Deckels wird seitlich am Aluecofix L Profil der GS Bodenanker Plattenhalter Universal verschraubt. Damit der Deckel bündig mit dem Terrassenbelag abschliesst, kann auf die Bodenanker ein passendes Pad geklebt werden.

Schwerlastgelenke für Klappen

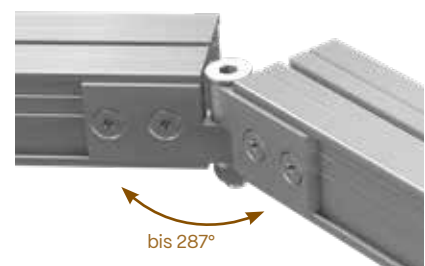

Befestigung von Holzdielen

Lager- und Beschaffungssortiment BRAUN AG



Universalclip Pro Slide
für Holz / WPC
mit Aluschraube und Führung
Plattenhöhe 6 mm

Dielenabstand	6 mm
---------------	------



**Terrassengleiter /
Abstandshalter**

Plattenhöhe 6 mm

Dielenabstand	4 mm
Dielenabstand	7 mm



Universalclip Pro
für Holz / WPC
mit Holz- oder Aluschraube
Plattenhöhe 6 mm

Dielenabstand	6 mm
---------------	------



Universalclip Easy
für Holz / WPC
mit Holz- oder Aluschraube
Plattenhöhe 6 mm

Dielenabstand	6 mm
---------------	------



**Universal
Start- und Endclip**
für Holzdielen ohne Schrauben
Plattenhöhe 6 mm

Nutenhöhe	4.2 mm
-----------	--------



**Terrassengleiter- /
Abstandshalter**

Mit den beiden Dielenabständen 4 und 7 mm eignet sich dieser Terrassengleiter für alle Terrassendielen ohne Nut



**Universalclip Pro
Holz / WPC Dielen mit Nut.**

Für quell- und verwindungsstarkes Holz und Hartholz geeignet



**Universalclip Easy
Holz / WPC Dielen mit Nut.**

Für Quell- und schwindungsarmes Holz geeignet



**Universal Start- und End-clip
Holz / WPC Dielen mit Nut.**

Für einen sauberen Abschluss und Halt.



SenoFIX II SX 35
Terrassenbefestigung
mit Aluschraube
Plattenhöhe 5 mm

Dielenabstand	6 mm
Paket à	100 Stück



Megawood WPC
Fugen-Distanzhalter
Montagehilfe für Megawood
Terrassendiele Signum und Delta

Dielenabstand	5 oder 8 mm
Paket à	10 Stück

Inspirationen für die Anwendung

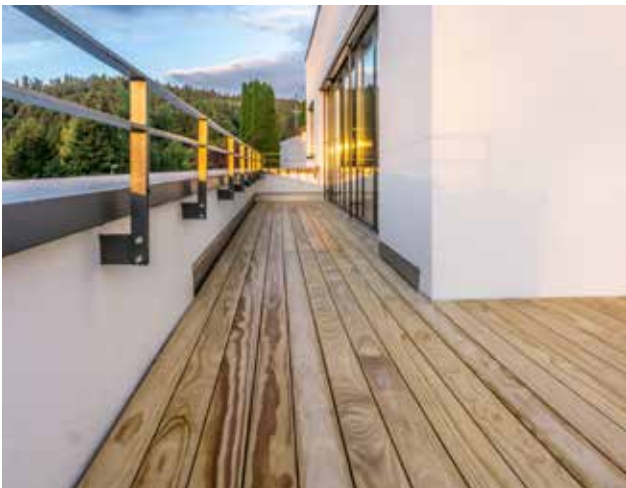

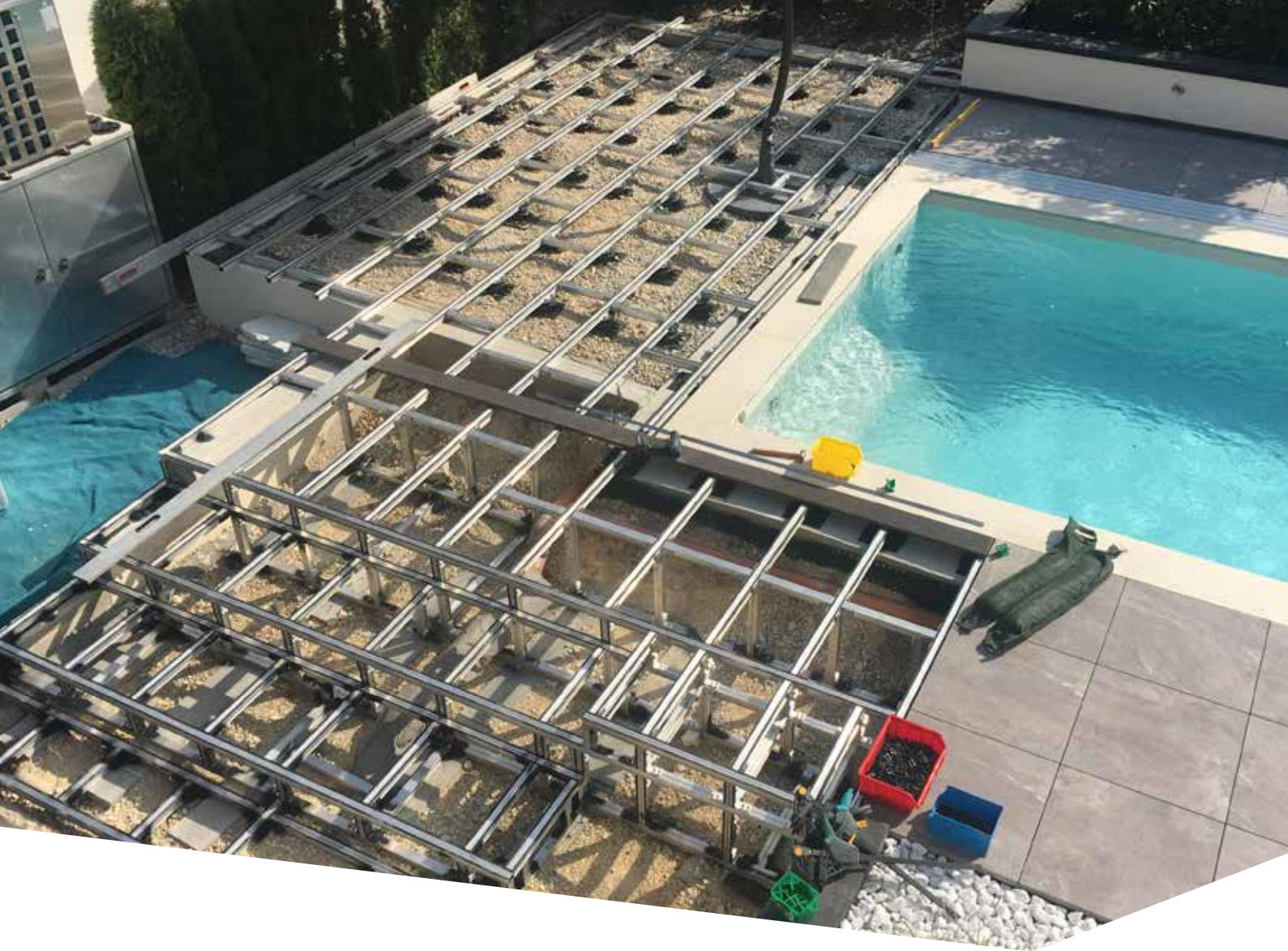

Stelzlager für Terrassendielen

Terrassenunterkonstruktionen sind ebenso wichtig wie Fundamente von Häusern. Gibt es im Fundamentbereich keine optimale, perfekte Montage, können bei der späteren Nutzung massive Probleme auftreten. Um eine hochqualifizierte, einfache und sichere Verlegelösung zu bieten, haben wir mit unserem PROFI Stelz- und Plattenlagern und Zubehör eine Produktpalette, die für alle Montageanforderungen Profilösungen bietet.

Produkteigenschaften

Ihre Vorteile

- Komplettes Höhensortiment lieferbar – Aufbauhöhen von 11 bis 570 mm, justierbar durch Gewindemechanismus.
- Die Stelzlager sind absolut unempfindlich gegen Witterung wie Frost, Hitze, Regen, Sonne, etc.
- Hoher Laufkomfort, Geh-, Rutsch, und Trittschallminimierung.
- Kein Einsinken/Einschneiden auf Belägen wie Dachbahnen/Naturböden dank durchgängigem Boden.
- Adapter Pro Aufsatz kann nur mit dem Stelzlager Pro kombiniert werden
- Gewindemechanismus auch unter Belastung kinderleicht zu bedienen, um die Terrassenkonstruktion zu nivellieren.
- Durch den Einsatz der Stelzlager einfache, schnelle und kostengünstige Montage.
- Geringes Gewicht der Stelzlager, perfekt für z.B. Dachterrassen mit Gewichtsbeschränkungen, durch den 130 mm grossen Kopfdurchmesser grosse Auflagefläche für Unterkonstruktion und Dielen.

Sortiment

Lager- und Beschaffungssortiment BRAUN AG



Stelzlager Base mit Balkenaufnahme

Format 19 – 27 mm



Stelzlager Base mit Balkenaufnahme

Format 27 – 40 mm



Stelzlager Pro mit Balkenaufnahme

Format 40 – 70 mm



Stelzlager Pro mit Balkenaufnahme

Format 70 – 120 mm



Stelzlager Pro mit Balkenaufnahme

Format 120 – 170 mm



Adapter Pro Aufsatz für Stelzlager

Format 50 mm



Gefälle-Ausgleichsscheibe -7%

Paket à 1 Stk



Gefälle-Ausgleichskopf -5%

Paket à 1 Stk



Clever Click Aufsatz für ALUecofix

Stärke 2 mm

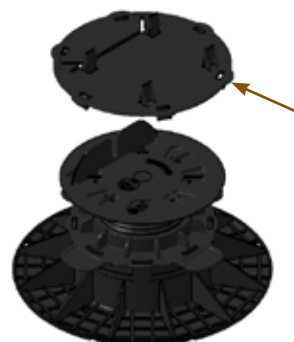

Clever Click Aufsatz

Kann zur Befestigung von Alusystemen auf den Stelzlägern eingesetzt werden. Keine Schrauben mehr nötig – Click & Fertig.



Stelzlager

Unsere Stelzlager haben einen starren Kopf für optimale Druckweitergabe. Niveau und Gefälle sind mit dem Gewindemechanismus einfach, leicht und fest einzustellen. Bei einem Niveau über 2 % empfehlen wir unsere Gefälleausgleichsscheibe.



200 mm.



200 mm Bodendurchmesser
ohne Loch = 314 cm²
Auflagefläche



Kopfdurchmesser 130 mm grosse
Auflagefläche - passend für alle
Balkengrößen.



Gewindemechanismus einfach zu
bedienen - auch bei Belastung kin-
derleicht einstellbar. Gefälle kann
hier für den Wasserabfluss reguliert
werden

Gefälleausgleich

Gefälle ausgleichen leicht gemacht! Mit unseren praktischen Pads, Ausgleichsscheiben und Kopfadaptern können Sie schnell und einfach das nötige Gefälle anpassen. Die Ausgleichsscheibe lässt sich über die angebrachte %-Bemassung einfach drehen und auf das gewünschte Gefälle von 0 - 7% einstellen. Sie baut um ca. 15 mm in der Höhe auf und ermöglicht so eine präzise und sichere Anpassung.

Bitte beachten Sie, dass trotz des Ausgleichs der Höhenunterschiede das richtige Gefälle zum Abfluss von (Regen-)wasser eingehalten wird. Dieses sollte mindestens 1% betragen, um eine effektive Entwässerung zu gewährleisten.

Gefälleausgleich mit Kopfadapter bis 5% Gefälle



Gefälleausgleich mit Scheibe bis 7% Gefälle



Pads, Padrollen und Zubehör

Lager- und Beschaffungssortiment BRAUN AG



Standard-Pad

Format	200x200x5 mm
Format	90x60x3 mm
Format	90x60x8 mm
Format	90x60x20 mm

- Verhindert Staunässe und dienen als Rutsch-, Tritt, Schall- und Bodenschutz, sowie als Bodenausgleich für weiche Materialien.
- Reach-konforme Gummigranulat Pads, aus Recyclingmaterial.
- Bei PVC-Dachbahnen: Trenn- oder Alufolie zwischen Pad und PVC Dachbahn einsetzen, da es zu Reaktionen zwischen den Weichmachern kommen kann.

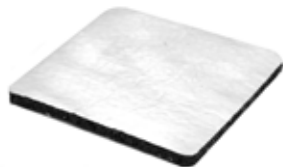

Gummigranulat-Pad mit Alukaschierung

Format	200x200x5 mm
--------	--------------

Unser Gummigranulatpad besitzt eine unterseitige Kaschierung mit Aluminium Folie. Sie verhindert die Weichmachermigration zwischen nicht gummiartigen Abdichtfolien (z.B. Weich-PVC) und der Schutzschicht.



Weichschaum Pad

Format	200x200x10 mm
Paket à	10 Stk.

- besteht aus einem weichen Schaum. Durch die selbstklebende Schicht ist das Verrutschen unter den Plattenlagern nicht mehr möglich.
- kann als Tritt-, Rutsch-, und Schallschutz eingesetzt werden.
- gleicht bis zu 10 mm starke oder hohe Unebenheiten auf dem Boden aus, damit die Stelzlager einen perfekten Stand erreichen – ohne zu kippen.
- Unebenheiten können einfach ausgeschnitten werden mit dem Cutter.
- ist auf jeder Dachbahn einsetzbar



Stabilisierungsplatte

Format	250x250x30 mm
--------	---------------

Kunststoff Wabenplatte mit Wabenstruktur. Funktionsprinzip wie bei Kiesstabilisierungsmatten. Durch die Wabenstruktur im Produkt werden die darunter liegenden Kornschichten verdichtet. Somit kann die Platte die Position besser halten und sinkt nicht wie ein Pad mit der Zeit ab. Auf die Platte kann dann z.B. ein Stelz- oder Plattenlager montiert werden.



Pad-Rolle

Format	20'000x60x3 mm
--------	----------------



Holzbalkenschutz Tape

Format	87x2 mm
--------	---------



Distanzprofil Gumo D

Rolle	10'000x15x7 mm
-------	----------------



Brandschutzvlies Non Flame T10 schwarz

Format	100'000x1250 mm
--------	-----------------



Distanz- und Justierkeile Mischeimer

Format	8/10/11/15/25 mm
--------	------------------



Gitterklotz Serie

Format	80x50x2-20 mm
--------	---------------



Distafix Mischeimer

Format	77x48x1-10 mm
--------	---------------



GS Untergrundfolie / Wurzelfolie

Format	10'000x1500 mm
--------	----------------

Sortiment für Platten und Blenden

Lager- und Beschaffungssortiment BRAUN AG

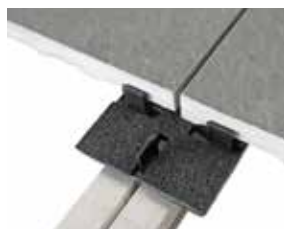

Plattenhalter-Set

Format	80 x 80 x 6 mm
Paket à	25 Stk



**Randabschluss
ALUecofix Pro**

Format	4000 x 115 x 35 mm
--------	--------------------



Quickfix-Strebe

Format	2000 x 45 x 6 mm
--------	------------------



Blendhalter

Format	2000 x 31 x 22 mm
--------	-------------------



**Bohrschrauben
Senkkopf**
(für Plattenhalterset)

Format	4.2 x 22 mm
--------	-------------



**Verbindungs-Set Pro
Randhalter**

Format	50 mm
--------	-------



Halteclip Blende

Format	2000 mm
--------	---------



**Randabschluss
Rahmen Pro**
(für Plattenlager)

Format	2000 x 145 mm
--------	---------------

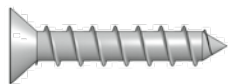

**Bohrschraube
Senkkopf**
(für Randabschluss Rahmen Pro)

Format	5.5 x 19 mm
--------	-------------



**Universelle
Aluminium-Winkel Base**
eloxiert

Format	2000 x 23 x 150 mm
--------	--------------------



Plattenlager Pro

Format	11 - 470 mm
--------	-------------



Trittschutz weich

(für Plattenlager)

Format	130 x 3 mm
--------	------------



**Randabschlusshalter
Innenecke**

Sets inkl. Schrauben und Winkel

Format	240 x 240 mm
--------	--------------

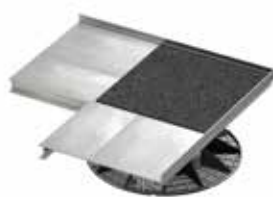

**Randabschlusshalter
Aussenecke**

Sets inkl. Schrauben und Winkel

Format	240 x 240 mm
--------	--------------



**Randabschluss
Halter**

Format	120 x 175 mm
--------	--------------

Lagersortiment BRAUN AG

Verblendung, Randabschluss

Ein komplett umlaufender Randabschluss ist neben einer festen Rahmenversteifung extrem wichtig bei der Verlegung von Platten auf einer Aluminiumkonstruktion. Umlaufend bedeutet eine komplette Einfassung der Fläche, wodurch das Wandern der Platten zu den Rändern verhindert wird. Zusätzlich haben Sie den Vorteil, dass die Platten nicht in die Fassade geschoben werden.

Ein weiterer grosser Vorteil ist, dass jede kleine Schmutzkante oder Reststück der verlegten Fläche perfekt abgelagert werden kann. Zusätzlich verringern sie Dreh- und Kippwirkung der Platten bei Belastung in den Randbereichen.



Die Blenden werden sicher am System verschraubt, wodurch Bodenunebenheiten und das Gefälle der Fläche problemlos ausgeglichen werden. Als Blenden können Platten, Dielen und ähnliche Materialien mit einer Dicke von bis zu 22 mm an jeder Seite der Konstruktion problemlos eingeschoben werden.

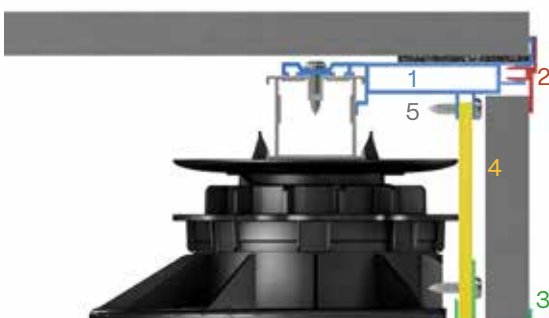

1	Randabschluss ALUecofix Pro
2	Halteclip Blende
3	Blendhalter
4	Quickfix-Strebe
5	Bohrschrauben Senkkopf 4.2 x 22 mm
6	Universelle Aluminium-Winkel Base

Randabschluss und Verlegung

Für Platten

Platten aus Naturstein, Beton oder Keramik haben, abhängig von der Qualität, Differenzen in den Abmessungen und sind in vielen Fällen nicht gerade. Das heisst: Würde man die Platten komplett auflegen ohne diese Unebenheiten auszugleichen – besteht die Gefahr, dass die Platten kippen.

Bei der Verlegung von Platten auf Stelz- bzw. Plattenlagern müssen die Platten in den Randbereichen gegen Kippen und Ver- oder Ausrutschen gesichert werden. Randsteine, Attikas oder eine Wand allein verhindert dieses NICHT! Im Gegenteil, gerade bei Fassaden bzw. Wandanschlüssen darf die Platte nicht fest am Mauerwerk anliegen, da es dadurch zu massiven Schäden kommen kann. Auch eine Abdichtung auf dem Dach sollte vor scharfen Kanten der Platten gesichert werden.

Wenn die Platten im Randbereich und in der Fläche nicht von 4 Seiten fixiert sind, können die Platten erheblich wandern. Durch unsere Randhalterserie PRO erreichen Sie eine optimale Randeinfassung und damit eine perfekte Lagerung der Platte in den empfindlichen Randbereichen der Terrasse. Die Platte wird gegen Verrutschen und Kippen gesichert.

Unsere Randhalterserie PRO ist aus stabilen Aluminiumprofilen in PROFI- Qualität gefertigt. Dadurch wird eine hohe Stabilität und Druckfestigkeit gegenüber kleinen dünnen gebogenen Metallclips oder Kunststoffteilen erreicht. Alle Randhalter PRO Produkte, werden inkl. Gummigranulatpads geliefert. Dadurch ist ein zusätzlicher Schutz der Platten gegen Verrutschen, perfekter Ausgleich von Unebenheiten und Trittschallminimierung gegeben.

Feinsteinzeug im Halbverband

Der Halbverband – auch als Englische Verlegung bekannt – zählt zu den beliebtesten Verlegemustern im modernen Fliesendesign. Dabei wird jede Fliesenreihe um die Hälfte ihrer Länge zur vorherigen versetzt. Dieses klassische Muster schafft eine harmonische, aber dennoch dynamische Optik, die Räumen Struktur und Tiefe verleiht.

Hinweis für längliche Formate:

Für längliche Feinsteinzeugplatten wird dieses Muster nicht empfohlen. Produktionsbedingte leichte Krümmungen können zu Überzähnen und Stolperkanten führen.

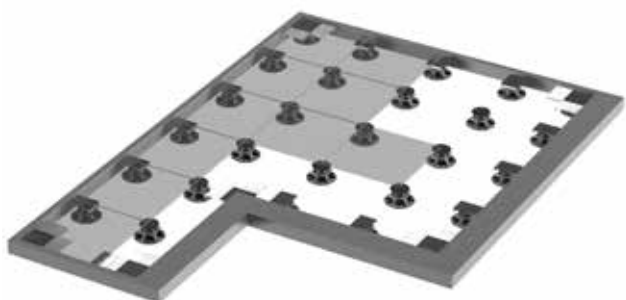
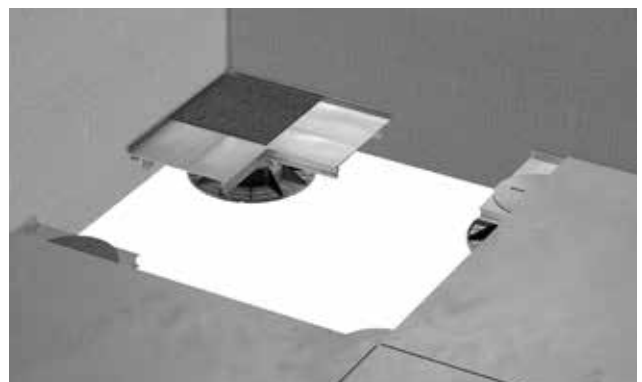

Inspirationen für die Anwendung



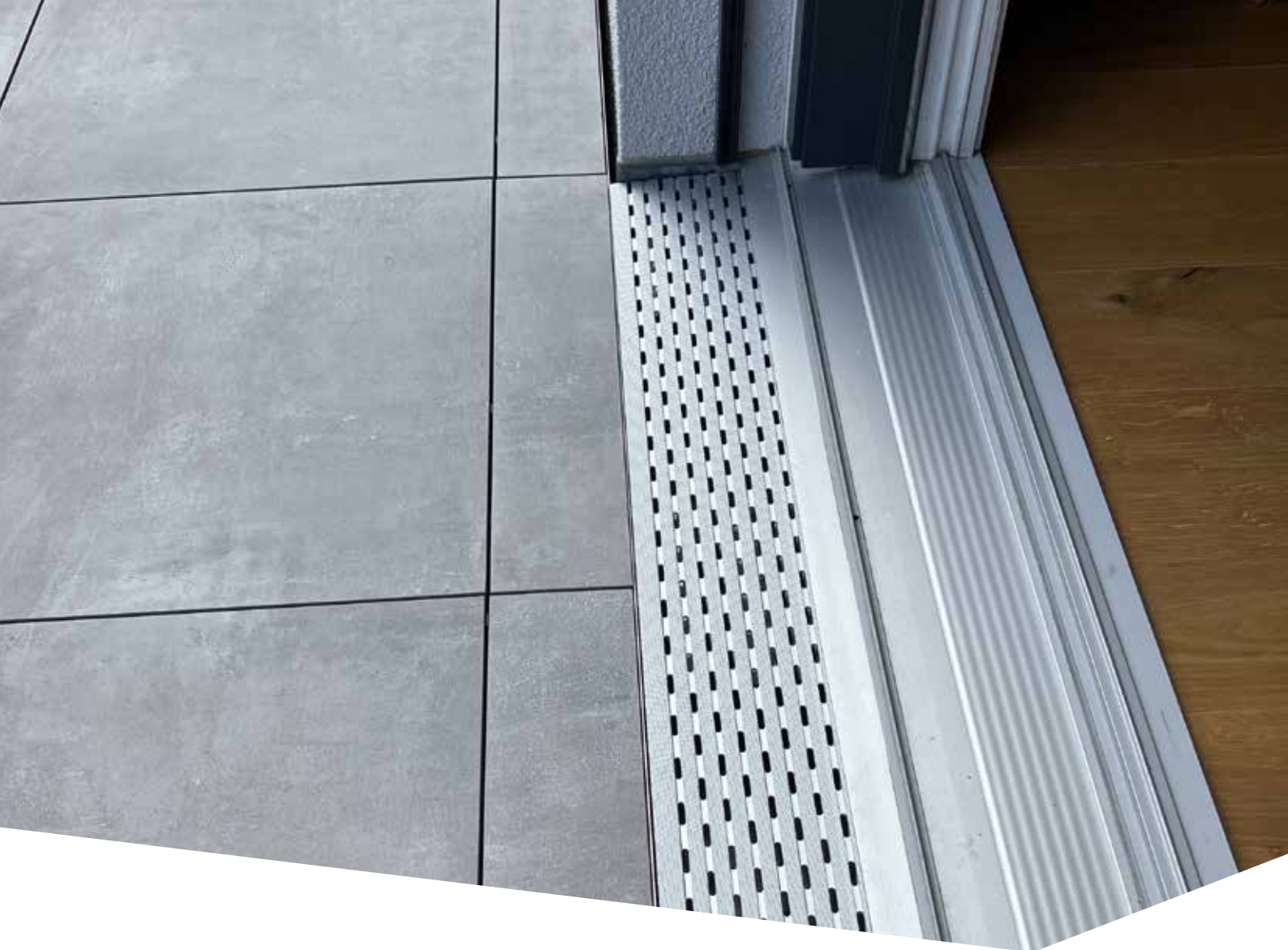

Belüftungs- und Entwässerungsrinnen ohne Staunässe

Mit unserer direkt entwässernden Produktfamilie zur Belüftung und Entwässerung Ihrer Terrasse treffen Sie immer die richtige Wahl. Unabhängig ob Sie die Produkte einzeln oder mit unseren Alusystemen verarbeiten wollen – Wir bieten die perfekte Lösung.

Produkteigenschaften

Ihre Vorteile

- Verringert Spritzwasserbildung bei Hausanschlüssen, Fassaden und barrierefreien Türen
- Ideale Entwässerung Ihrer Terrassenflächen in verschiedenen Breiten und in bis zu 4 Meter Längen
- Ansprechendes Design – produziert in Aluminium eloxiert – und damit auf der Baustelle leicht anpassbar
- Produkt kann überall eingesetzt und nachgerüstet werden unabhängig vom Terrassenbelag
- In 20 und 26 mm Höhe lieferbar
- Die Rinnen sind je nach Aufständering und Punktfundamentabständen belastbar bis zu 500 kg (Rollstuhl- und Krankenbetten befahrbar)

Sortiment

Lager- und Beschaffungssortiment BRAUN AG



Entwässerungsrinne Pro Side, Alu eloxiert

Format 2000x60x20mm



Entwässerungsrinne Pro Side, Alu eloxiert

Format 2000x100x20mm



Entwässerungsrinne Pro Side, Alu eloxiert

Format 2000x150x20mm



Entwässerungsrinne Pro Side, Alu eloxiert

Format 2000x150x26mm



Entwässerungsrinne Pro Side, Alu eloxiert

Format 2000x200x20mm



Halter für Entwässerungsrinne

Format 150x20/26mm



Schraub-Set für Entwässerungsrinne

Format Set für 2m

☐ Lagersortiment BRAUN AG

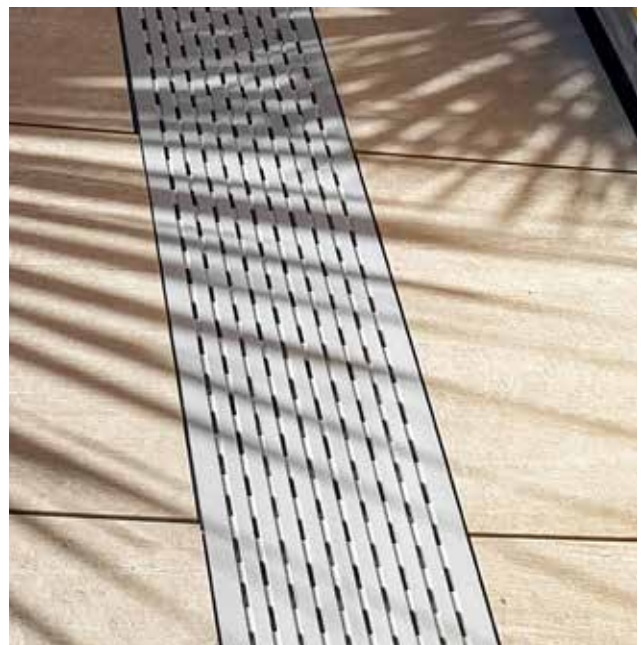



GS ALUeasy Construct Pro

Vielseitige Möglichkeiten

Unsere Treppen bieten maximale Flexibilität in der Gestaltung. Die Steigungen und Auftritte lassen sich problemlos mit denselben Montageclips und Schrauben verkleiden. Der Treppenbau kann ganz nach Ihren eigenen Wünschen und Vorstellungen realisiert werden.

Je nach Bedarf können entweder einzelne Wangen hergestellt und in der Breite miteinander verbunden werden oder die Tritte werden einzeln konstruiert und in der Höhe miteinander verbunden. So entstehen Treppen, die perfekt auf Ihre Anforderungen abgestimmt sind.

Ein besonderer Vorteil des Konstruktionsprofils ALUeasy-Construct Pro ist, dass alle vier Seiten das gleiche Profil aufweisen, was eine besonders stabile und gleichmässige Konstruktion gewährleistet.

Sortiment GS ALUeasy Construct Pro

Lagersortiment BRAUN AG



**Konstruktionsprofil
ALUeasy Construct Pro**

Format 4000x45x45mm



**Kopplung
Alu blank**

Format 200 mm



**T-Verbindungswinkel
ESCON, ALU blank**

Format 40-70 mm



Verbinder 90°

Format 47x45x45 mm



**2D Kopplung ESCON
ALU blank**

Format 45x45 mm



Boden Stützanker XL

Format 100x100 mm



Lehre für Verbinder 90°

Format 6x28 mm



Betonschraube TX30

Format 6x28 mm



**Systembohrschrauben
Halbrundkopf
(für Verbinder 90°)**

Format 5.5x60 mm



**Bohrschrauben
Halbrundkopf**

Format 4.8x25 mm

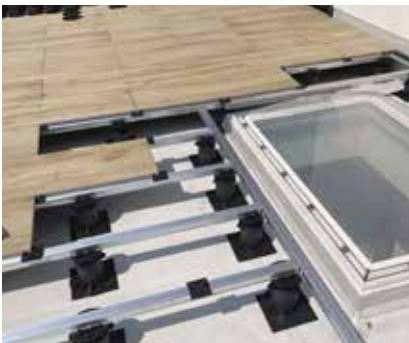



GS Aluvario unser Nutzenstein-System

Unser Aluvario 35x35mm Profil ist der ideale Baustein für eine Vielzahl von Anwendungen. Ob für Gartenmöbel, Bühnenkonstruktionen oder Fahrzeugausbauten – mit Aluvario sind Ihrer Kreativität keine Grenzen gesetzt. Mit unserem innovativen Nutzenstein-System können Verbindungen schnell, einfach und präzise hergestellt werden. Es ermöglicht eine stabile und sichere Montage, die auch wieder demontierbar ist – perfekt für alle, die flexible Lösungen suchen.











Produkteigenschaften

Ihre Vorteile

- Alle Systemteile können einfach, fest und stabil miteinander montiert und wieder demontiert werden, d.h. mit unserem System bauen Sie eine mobile Konstruktion für Terrassen, Podeste etc.
- Modulbauweise möglich d.h. sie können mit fertigen Teilrahmen zur Baustelle fahren oder diese in einer Werkstatt vormontieren.
- Perfekt auf das System abgestimmte Verbindungslösungen der Konstruktion ohne mechanische Bearbeitung.
- Möglichkeit der Demontage und erneuter Montage für Camping, Veranstaltungen, Messe etc.
- Durch die reversible Verbindungstechnik einfach, schnell, sicher und ohne Beschädigung der Profile nach Anpassung und Neuausrichtung des Systems möglich.
- Kinderleichte Montage von komplexen Bausituationen.

Sortiment

Lager- und Beschaffungssortiment

			
Konstruktionsprofil Aluvario	Konstruktionsprofil Aluvario	Systempfosten Aluvario	Systempfosten PRO Aluvario
Format 4000x35x35mm	Format 4000x50x50mm	Format 4000x80x80mm	Format 3000x115x115mm
			
Konstruktionsprofil Aluvario für Fundamentabstand bis 4300mm	Solar Montagewinkel Pro Alu blank (für Aluvario Profil 35 x 35 mm)	T-Winkel Alu blank (für Aluvario Profil 35 x 35 mm)	Gelenk Alu blank (für Aluvario Profil 35 x 35 mm)
Format 4000x45x160mm	Einheit pro Stück	Einheit pro Stück	Einheit pro Stück
			
Systemprofil Kopplung Alu blank (für Aluvario Profil 35 x 35 mm)	Hammerkopfschrauben PRO M8 (für alle Aluvario Profile)	Sperrzahnmutter A2	
Format 400mm	Format 25x20x8.5mm Paket à 20 Stück	Format M8mm Paket à 20 Stück	

Lagertypsortiment BRAUN AG

GS Aluvario Construct

Stabilität, Schnelligkeit und Flexibilität für jedes Bauprojekt

Egal, auf welchem Untergrund, Belag oder bei welcher Terrassenform – mit ALUVARIO CONSTRUCT bauen Sie noch stabiler, schneller und individueller. Unsere Aluminium-Nut-Profile (Maschinenbauprofile) bieten eine durchdachte Lösung für Ihre Bauvorhaben. Die Konstruktion ermöglicht eine besonders bequeme und schnelle Montage, sodass Sie selbst komplexe Projekte effizient umsetzen können.

Durch die flexible Anwendbarkeit und die Möglichkeit, bei Bedarf wieder Rückbau zu betreiben, sind Ihre Bauvorhaben stets anpassbar und zukunftssicher. Vertrauen Sie auf ALUVARIO CONSTRUCT für eine stabile und langfristige Lösung.

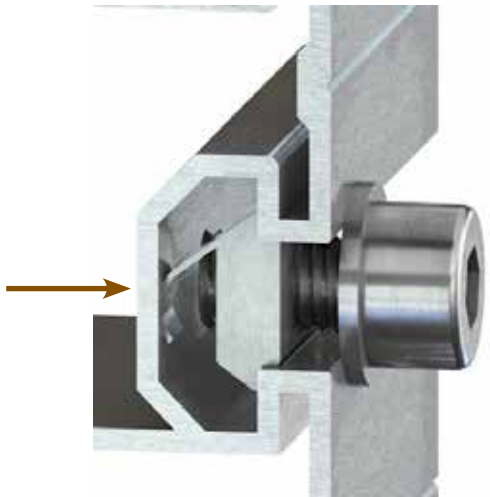

Extrem hoher Anpressdruck durch Nutenstein und M8 Gewindeschraube.

300 – 500 kg erzeugt 1 Nutenstein mit einer M8 Gewindeschraube.

Das ermöglicht extrem feste Rahmenverbindungen.



Mit den Schnell-Justierfüßen können die Höhen von Podeste leicht und schnell eingestellt werden.



Das Aluvario-System wird nur mit Nutensteinen befestigt.



Inspirationen für die Anwendung

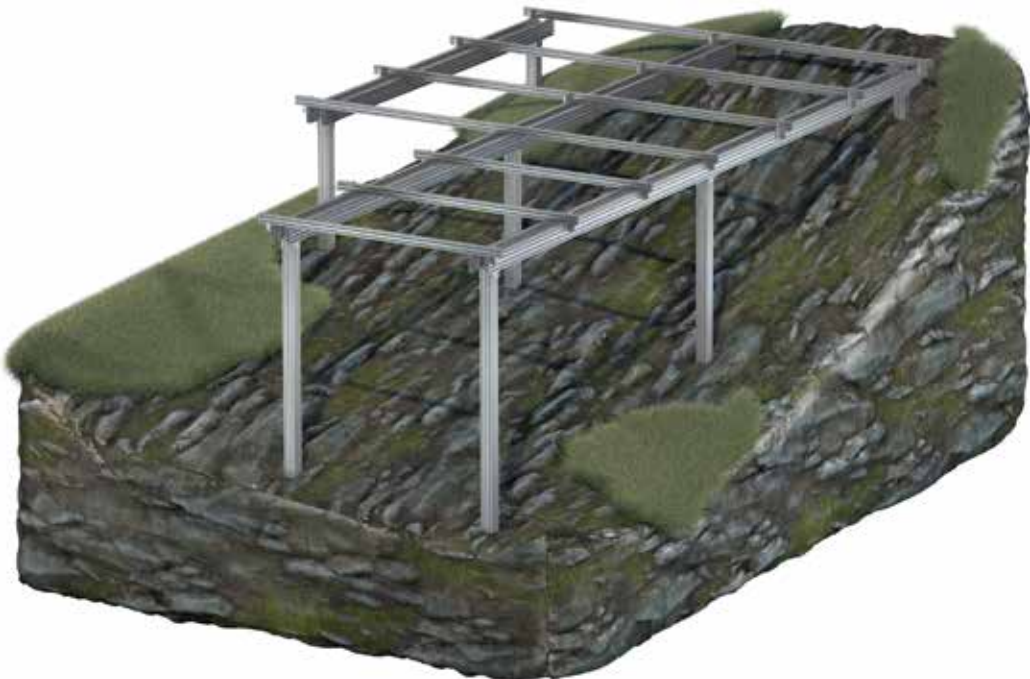
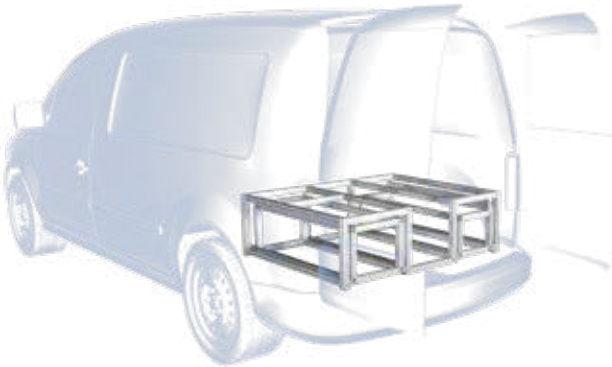

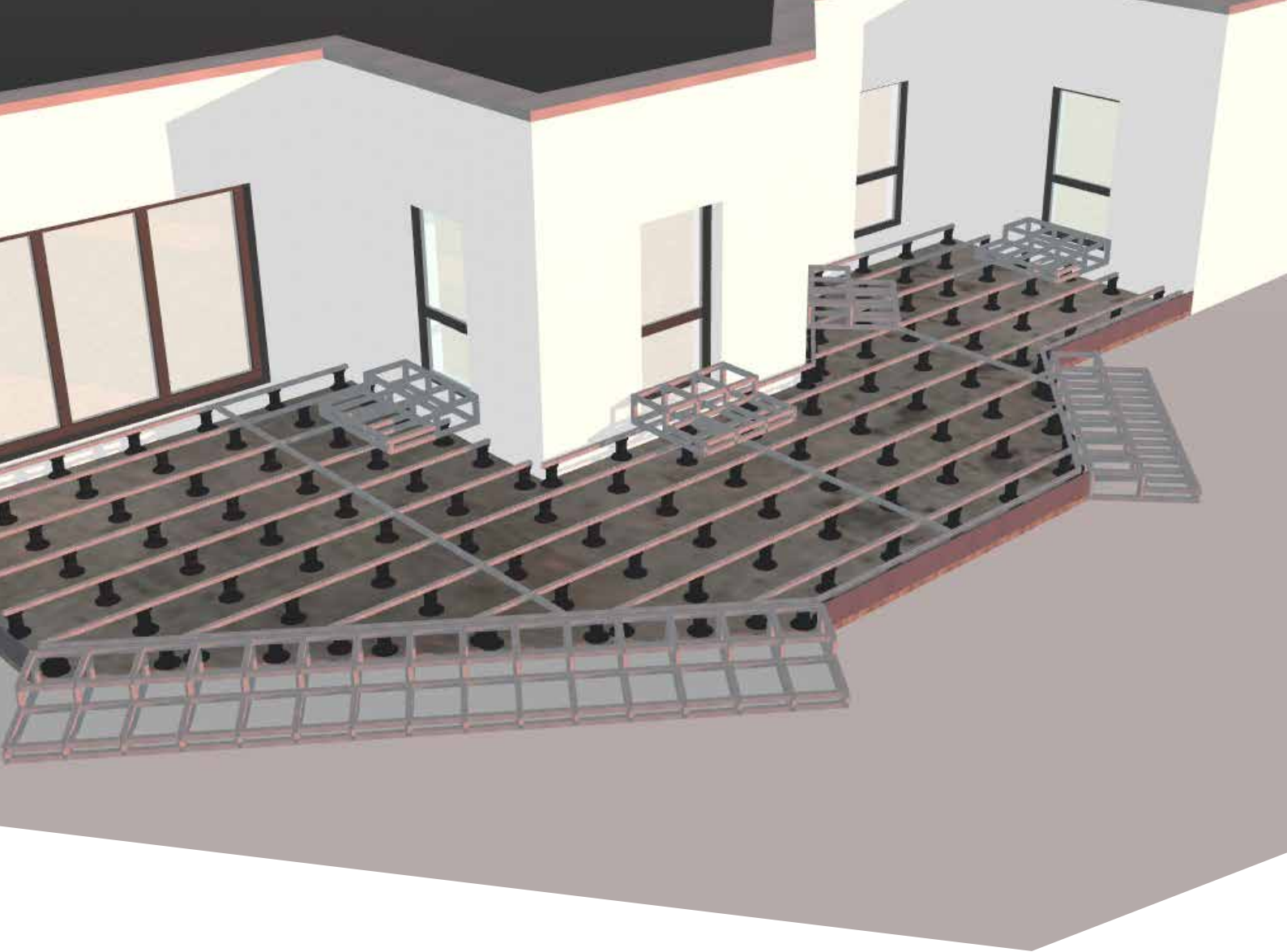

Terrassenplaner Einfach und schnell kalkulieren

Mit dem Terrassen Onlineplaner im Handumdrehen die benötigten Profile, Füße, Verbindungen etc. berechnen.

Produkte

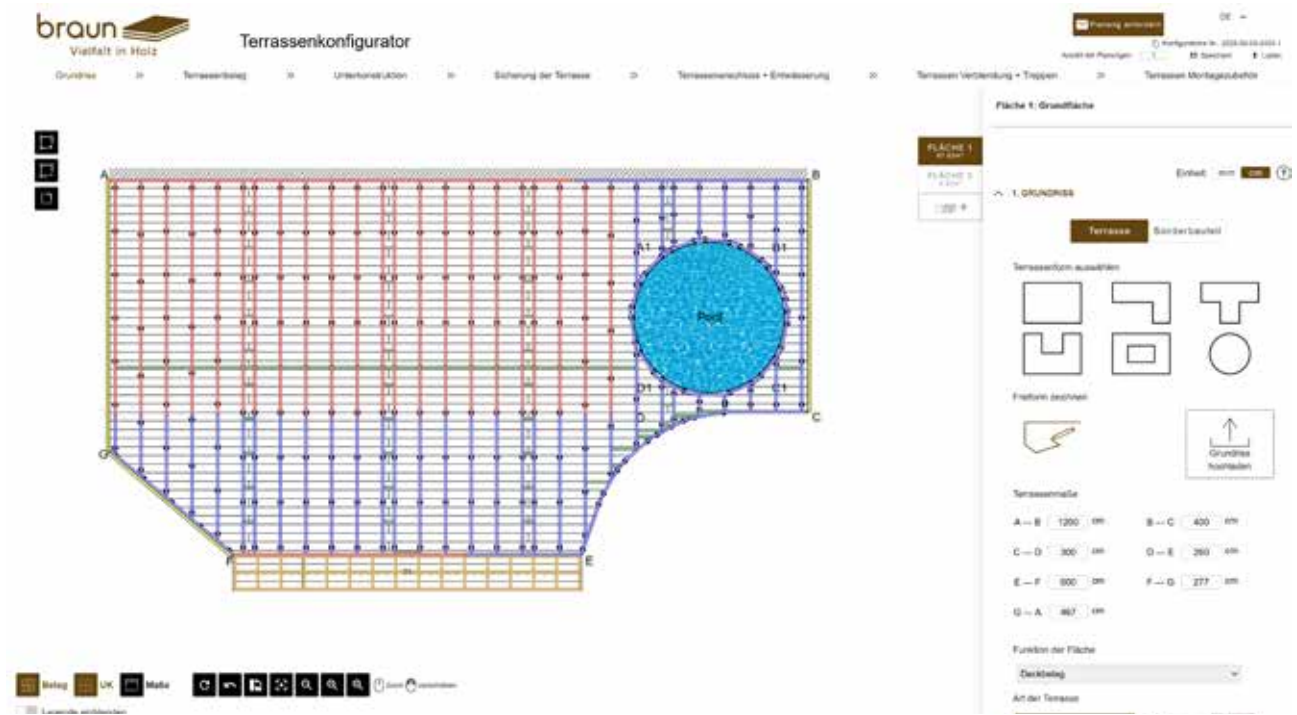

Gestalten Sie Ihre Traumterrasse ganz nach Ihren Vorstellungen – vom massgeschneiderten Grundriss über die Auswahl von verschiedenen Terrassenbelägen und Unterkonstruktionen bis hin zu eleganten Verblendungen und Treppen. Erleben Sie die Freiheit der individuellen Planung online.



Terrasse mit Vermaessung

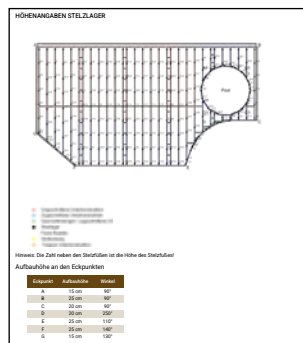

Höhenangaben Stelzlager
Hier sind alle Aufbauhöhen und Winkel ersichtlich.

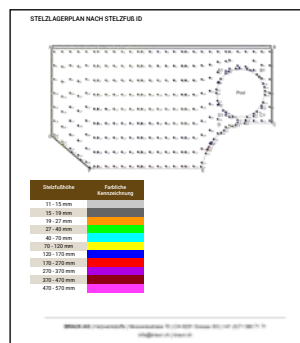

Stelzlagerplan
Alle Stelzfüsse farblich markiert nach Höhe

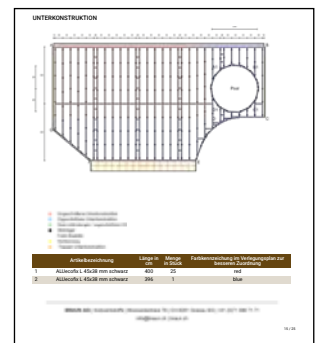

Unterkonstruktion
Mit farblichen Angaben und Längen

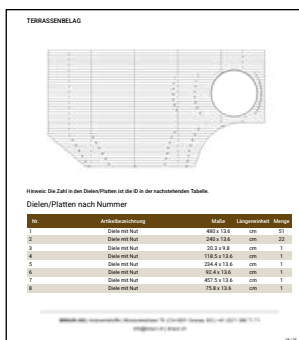

Terrassenbelag
Alle Dielenmasse und Mengenangaben in der Übersicht.

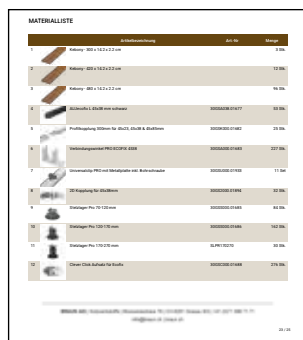

Materialliste
Übersichtliche Materialliste mit Preis.



Leihmaschinen Mieten. Nutzen. Sparen.

Gerne beraten wir Sie rund um unsere Leihmaschinen.

Nutzen Sie unsere hochwertigen Leihmaschinen für Ihre Projekte. Wir bieten Ihnen eine Bodenreinigungsmaschine und einen Elektroschneider zur Miete – ideal für Bauvorhaben, Renovierungen und professionelle Anwendungen insbesondere für Terrassenböden.

Warum bei uns mieten?

- Einfach: Alles an einem Ort bestellen und liefern lassen. Keinen zusätzlichen Transport.
- Flexibilität: Mieten Sie nur solange, wie Sie die Maschine benötigen.
- Top Qualität: Unsere Maschinen sind stets in einwandfreiem Zustand.

Bodenreinigungsmaschine R 30B

Rotowash – mit einer Arbeitsfläche von 300 mm – die kluge Lösung für eine effiziente Bodenreinigung für alle Terrassenböden. Bestückt mit 7.0l Frischwassertank inkl. elektronischer Sprühdüse, 2.0l Schmutzwassertank.

Format	2 Abrasivbürsten grau und hart + 1 Randbürsten-Set grau für Terrassenböden
Zubehör	Transportwagen
Motor	550 W
Bürstendrehzahl	650 U / Min.
Gewicht	24.5 kg
Wichtig	Frischwassertank darf nicht mit Öl gefüllt werden!
Rückgabe	Anlieferungs- und Rückholpauschale sowie Verbrauchsmaterialien werden separat nach Verbrauch verrechnet. Die Maschine muss in gereinigtem Zustand retourniert werden (zusätzliche Reinigung oder festgestellte Beschädigungen werden in Rechnung gestellt)



Steinfräse Elektroschneider DC 250 Python 1200

Der Elektroschneider ist ideal für das intensive Schneiden von Fliesen, glasiertem Steinzeug, Feinsteinzeug und gelegentlich von Naturstein. Der hochpräzise, bewegliche Schneidkopf, der 1.5 CV-Motor mit Wärmeschutz, einstellbares Kühlsystem bietet höchste Präzision und Zuverlässigkeit.

Schnittlänge	1080 mm
Schnittlänge mit Eintauchfunktion	1210 mm
Länge Diagonalschnitt	850 x 850 mm
Schnitttiefe max.	1 Schnitt 610 mm / 2 Schnitte 900 mm
Gehrungsschnitt	55 mm
Zubehör	1 Diamantscheibe 250 mm, nass
Motor	550 W
Drehzahl	2790 U / Min.
Gewicht	75 kg
Rückgabe	Anlieferungs- und Rückholpauschale sowie Verbrauchsmaterialien werden separat nach Verbrauch verrechnet. Die Maschine muss in gereinigtem Zustand retourniert werden (zusätzliche Reinigung oder festgestellte Beschädigungen werden in Rechnung gestellt)





Zuschnitt Terrassendielen nach Mass

Mit dem Zuschnitt-Service von BRAUN AG bieten wir ihnen eine schnelle, präzise Lösung für ihre Projekte. Ob Holz, Holzdielen, Platten- oder Meterware – wir schneiden ihre Materialien millimetergenau und ganz nach ihren individuellen Vorgaben.

Zuschnittservice

Unser Service garantiert Ihnen eine fachgerechte Ausführung. Mit modernster Technik und jahrelanger Erfahrung schneiden wir mit hoher Präzision.

Verwandeln Sie Ihre Terrasse in einen Ort der Entspannung mit massgeschneiderten Terrassendielen, die genau auf Ihre Bedürfnisse zugeschnitten sind. Wir bieten Ihnen einen Service, der es Ihnen ermöglicht, die Dielen direkt in der gewünschten Größe zu erhalten – so können Sie Zeit und Mühe beim Zuschneiden vor Ort sparen. Mit höchster Präzision sorgen wir dafür, dass jedes Stück passt, damit Ihre Terrasse im Handumdrehen perfekt ist. Sie müssen sich keine Gedanken mehr über aufwendiges Messen und Schneiden machen – wir liefern Ihnen die Dielen passgenau und einsatzbereit.

Nutzen Sie unsere schnelle und zuverlässige Lieferung, und genießen Sie den Komfort, Ihre Terrassendielen direkt nach Maß zu erhalten. Sparen Sie wertvolle Zeit und konzentrieren Sie sich auf das, was wirklich zählt: die Gestaltung Ihrer Traumterrasse. Kontaktieren Sie uns noch heute, um mehr zu erfahren und Ihre Bestellung aufzugeben.



8920250

«Wir liefern – einfach, schnell und präzise.»

Durch diese strategischen Partnerschaften stellen wir bei BRAUN AG sicher, dass wir Ihnen stets die besten Lösungen und Produkte anbieten können. Wir legen grossen Wert darauf, dass alle Partnermarken, die wir in unser Sortiment aufnehmen, unseren hohen Ansprüchen an Qualität, Konstanz und Aktualität entsprechen.

Ihre Vorteile

- Entscheidungssicherheit und kompetente Navigation durch das Thema Holz
- Vielfältige Auswahl, hohe Verfügbarkeit, konstante Qualität und Aktualität
- Individuelle Beratung und massgeschneiderte Lösungen
- Liefersicherheit und Schnelligkeit
- Fokus auf Kosteneffizienz und Wirtschaftlichkeit
- Überraschende Inspiration, Nutzenstiftung und gelebte Kundennähe