



ALUMINIUM-HAUSTÜREN

NEU. Exquisite Gestaltungsmöglichkeiten durch Schwarzglas für Türverglasungen und Seitenteile



Papier sparen und Umwelt schonen:
Einfach QR-Code scannen und
Broschüre online herunterladen.

HÖRMANN





04

Gute Gründe
für Hörmann



14

Türmotive
Inspirationen



74

Design
Ausstattung
Zubehör

Verantwortung seit Generationen

Das Familienunternehmen Hörmann blickt auf über 85 Jahre Erfahrung als Bauelementespezialist zurück. Das verpflichtet gegenüber aktuellen und zukünftigen Generationen. Gerade deswegen spielt die ökologische Verantwortung für uns eine so wichtige Rolle. Dafür entwickeln wir innovative Lösungen für nachhaltige Produkte und einen intelligenten Umweltschutz.



„EINEN GUTEN NAMEN MUSS MAN SICH ERARBEITEN.“

August Hörmann

Ganz im Sinn des Firmengründers ist die Marke Hörmann ein echtes Qualitätsversprechen und zählt im Bereich Haustüren zu den erfolgreichsten Anbietern Europas. Durch das flächendeckende internationale Vertriebs- und Servicenetz versteht sich Hörmann als Ihr starker Partner für hochwertige Bauelemente.



WIR DENKEN UND HANDELN GRÜN. Als Familienunternehmen sind wir uns der Verantwortung für nachfolgende Generationen bewusst und bieten alle Produkte für den Wohnungsbau serienmäßig CO₂-neutral an. Hörmann verfolgt mit der Nachhaltigkeitsstrategie das Ziel, Emissionen zu reduzieren und zu vermeiden. Wir decken unseren kompletten Strombedarf an allen europäischen Produktionsstandorten* zu 100 % mit bezogenem Ökostrom aus erneuerbaren Energien. Zusätzlich reduzieren wir durch viele weitere Maßnahmen unseren Verbrauch und sparen jährlich mehr als 75000 Tonnen CO₂ ein. Die verbleibenden Emissionen kompensieren wir durch die Förderung von zertifizierten Klimaschutzprojekten in Kooperation mit ClimatePartner.

* außer in Frankreich



Weitere Informationen finden Sie unter www.hoermann.com/nachhaltigkeit



ClimatePartner
zertifiziertes Produkt
climate-id.com/XNEBKC



CO₂
berechnen
reduzieren
beitragen

Markenqualität Made in Germany



Das Familienunternehmen Hörmann bietet alle wichtigen Bauelemente für das Bauen und Modernisieren aus einer Hand. Sie werden in hochspezialisierten Werken nach dem neuesten Stand der Technik gefertigt. Darüber hinaus arbeiten unsere Mitarbeiter intensiv an neuen Produkten, ständigen Weiterentwicklungen und Detailverbesserungen. So entstehen Patente und Alleinstellungen am Markt.





10 Jahre Garantie

GARANTIERT LANGLEBIG. Die Haustürkonstruktion wird bei Hörmann selbst entwickelt und produziert. Langzeittests unter realen Bedingungen sorgen für ausgereifte Serienprodukte in Hörmann Qualität. Aus diesem Grund und dank einer kompromisslosen Qualitätssicherung erhalten Sie bei Hörmann 10 Jahre* Garantie auf alle Aluminium-Haustüren.

* Die ausführlichen Garantiebedingungen finden Sie unter:
www.hoermann.com



Montagefreundlich

SCHNELLE UND SAUBERE MONTAGE. Unsere eleganten und robusten Aluminium-Haustüren mit RC3-Sicherheitsausstattung werden über bereits vorgebohrte Montagepunkte fachgerecht montiert, ganz genauso wie eine Standardhaustür ohne RC-Ausstattung. Zusätzliches oder spezielles Befestigungsmaterial ist trotz der hohen zertifizierten Sicherheitsausstattung nicht erforderlich. Die Bodenschwelle mit Schutzrohr bietet neben dem Transportschutz auch einen zuverlässigen Bodeneinstand. Durch vorgeüstete Kabel werden elektrische Komponenten einfach per Steckverbindung angeschlossen.

MONTAGENUT ZUR UNSICHTBAREN VERSCHRAUBUNG.

Unsere 1-flügligen Haustüren ohne Seitenteile sind jetzt serienmäßig mit einer Montagenut ausgestattet, die eine verdeckt liegende Montage ohne sichtbare Schraubenköpfe ermöglicht. Eine hochwertige Abdeckleiste überdeckt die Nut, sodass eine schöne, homogene Profilansicht im Falzbereich entsteht.



Die Montagenut ermöglicht eine verdeckt liegende Montage ohne sichtbare Schraubenköpfe. Zusätzliche Befestigungsmöglichkeiten erhöhen zudem die Montagefreundlichkeit der Türen.

SEITE 2 / 3. Aluminium-Haustür
ThermoSafe Motiv 860, Edelstahl-
Griff HOE 610, Anthrazitgrau
RAL 7016 Feinstruktur matt,
optionales Seitenteil

Türdesign für höchste Ansprüche

Was für einen schönen Empfang bereiten Sie Ihren Gästen mit einer Hörmann Aluminium-Haustür! Und natürlich erfreut das ausgereifte Design unserer Türen auch Sie und Ihre Familie Tag für Tag. Unsere Türen sind ein echter Blickfang von außen, innen harmonisieren die Türen ideal mit Ihren Zimmertüren. Einfach schön!





TÜRBLATT OHNE SICHTBARES FLÜGELPROFIL.

Exquisit und edel ist der Empfang, den Ihnen unsere Haustüren ThermoSafe, ThermoSafe Hybrid, ThermoPlan Hybrid und ThermoCarbon bereiten. Das formschöne, innen und außen vollflächige Türblatt mit innenliegendem Flügelprofil erfüllt höchste Gestaltungsansprüche. Die Innenansicht harmonisiert ideal mit Ihren Zimmertüren.

OBEN. Außen- und Innenansicht von ThermoSafe Haustüren ohne sichtbares Flügelprofil

UNTEN. Außen- und Innenansicht von Haustüren anderer Hersteller mit sichtbarem Flügelprofil

SEITE 8. Aluminium-Haustür ThermoSafe Motiv 860, Edelstahl-Griff HOE 710, Türhöhe 2500 mm, Anthrazitgrau RAL 7016 Feinstruktur matt, optionale Seitenteile

Wir schützen Sie vor ungebetenen Gästen

Alle fünf Minuten wird in Wohnungen eingebrochen. Umso wichtiger ist es, Ihre Haustür mit einem hohen Sicherheitsstandard auszustatten. Denn wenn ein Einbrecher nach ca. 90 Sekunden nicht erfolgreich ist, bricht er den Einbruchversuch in der Regel ab. Aus diesem Grund scheitern knapp die Hälfte der Einbrüche, wenn die Haustür einbruchhemmend gesichert ist.



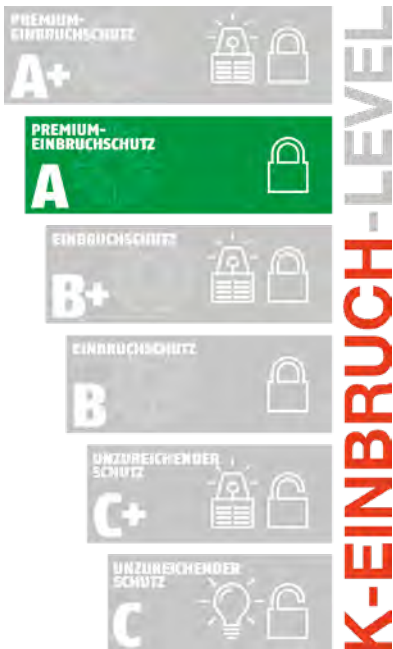

Weitere Informationen finden Sie unter www.k-einbruch.de/sicherheitstips/k-einbruch-level



Nur bei Hörmann

RC3-Sicherheit
serienmäßig*

Geprüft und zertifiziert

SERIENMÄSSIGE SICHERHEITSAUSSTATTUNG. Unsere Haustüren machen es potenziellen Langfingern besonders schwer, durch die Haustür einzubrechen. So schützen wir Ihr Zuhause vor ungebetenen Gästen. Ohne weitere Ausstattungsoptionen erreichen unsere Haustüren* die höchstmögliche Klassifizierung des Sicherheitslabels (ohne Einbruchmeldeanlage). Und die zertifizierte Sicherheit sieht man Ihrer Tür nicht an, im Gegensatz zu vielen Wettbewerbslösungen.

→ Weitere Informationen finden Sie ab Seite 82.

Nur bei Hörmann

10-Jahre-Sicherheitsversprechen

10-JAHRE-SICHERHEITSPRECHEN. In dem unwahrscheinlichen Fall eines Einbruchs durch eine unserer Aluminium-Haustüren mit RC3- oder RC4-Sicherheitsausstattung erhalten Sie von uns **eine neue Hörmann Haustür mit gleicher Ausstattung inkl. fachgerechter Montage durch einen Hörmann Vertriebspartner oder 3000 € in bar (z. B. wenn der Schaden von Ihrer Hausratversicherung übernommen wird).**



Weitere Informationen und ein Video finden Sie unter www.hoermann.de/sicherheitsversprechen

* nur ThermoSafe, ThermoSafe Hybrid, ThermoPlan Hybrid und ThermoCarbon

Wählen Sie die Haustür, die zu Ihrem Leben passt

Hier steht Individualität auf dem Programm: Ganz gleich, wo bei Ihnen in puncto Haustür die Prioritäten liegen, bei Hörmann finden Sie die Haustür, die genau auf Ihre Ansprüche zugeschnitten ist – von eleganten Türansichten, über großflächige Verglasungen bis hin zur intelligenten Bedienung. Lassen Sie sich von der Hörmann Vielfalt auf den folgenden Seiten inspirieren oder konfigurieren Sie Ihre Wunschtür bequem im Internet.





Schallschutz
bis zu 39 dB



**Überragende
Wärmedämmung**



ThermoCarbon mit einem
U_p-Wert von bis zu 0,47 W/(m²·K)



**20 % Förderung
möglich**

ÜBERZEUGEND IN JEDER AUSFÜHRUNG. Unsere Aluminium-Haustüren sind Kunststoff- oder Holztüren in vielen Punkten überlegen. Durch perfekt abgestimmte und hochwertige Materialien setzen wir hohe Maßstäbe in puncto Stabilität, Schallschutz und Wärmedämmung. Zudem erfüllen alle unsere Aluminium-Haustüren die Anforderungen des Gebäudeenergiegesetzes GEG. ThermoCarbon Haustüren sind darüber hinaus vom ift Rosenheim für Passivhäuser zertifiziert.

→ Weitere Informationen finden Sie ab Seite 78.

STEUERLICHE FÖRDERUNG. Sparen Sie bares Geld. Unter bestimmten Voraussetzungen können Sie in Deutschland 20 Prozent der Investitionskosten für Ihre neue Haustür über drei Jahre verteilt steuerlich absetzen.



Weitere Informationen finden Sie unter
www.deutschland-machts-effizient.de

MIT WENIGEN KLICKS ZUR WUNSCHTÜR. Mit unserem Konfigurator für Tore und Türen können Sie bequem zu Hause auf Ihrem PC oder Tablet viele Gestaltungs- und Produktvarianten ausprobieren. Durch die Auswahl von Türausführung, Motiv, Farbe und Größe stellen Sie sich Ihre Wunschhaustür mit wenigen Klicks zusammen und sehen zusätzlich die unverbindliche Preisempfehlung Ihrer Konfiguration. Wenn Sie dann noch ein Bild Ihres Hauses hochladen und die Tür in Ihrem Hauseingang platzieren, sehen Sie schon vorher, wie gut Ihre neue Haustür zu Ihrem Zuhause passt.



Den Hörmann Konfigurator finden Sie unter
www.hoermann.de/konfigurator





16

Motivübersicht

Vorteile

22

ThermoSafe / ThermoSafe Hybrid

- ✓ Sehr gute Wärmedämmung
- ✓ Innenseite flächenbündig
- ✓ Außenseite optional aus Edelstahl mit hochwertiger Pulverbeschichtung (ThermoSafe Hybrid)

44

ThermoPlan Hybrid

- ✓ Sehr gute Wärmedämmung und besserer Schallschutz
- ✓ Innen- und Außenseite flächenbündig
- ✓ Türblattaußenseite aus Edelstahl mit hochwertiger Pulverbeschichtung

50

ThermoCarbon

- ✓ Überragende Wärmedämmung
- ✓ Innenseite mit Dickfalzausprägung
- ✓ Bis 3000 mm Türhöhe

56

TopComfort

- ✓ Gute Wärmedämmung
- ✓ Großflächige Verglasung im Flügel

60

NEU. TopComfort Portal

- ✓ 2-flügelige Haustür mit flächenbündigem Übergang vom Gang- zum Standflügel
- ✓ Innen- und Außenseite flächenbündig
- ✓ Gute Wärmedämmung

66

Individualisierungen

- ✓ Farbkombinationen und Glasvarianten
- ✓ Partnerlook mit Zimmertüren und Garagentoren
- ✓ Bedienelemente und Briefkastenanlagen

THERMOSAFE / THERMOSAFE HYBRID



Motiv 40
Seite 39



Motiv 45
Seite 39



Motiv 65
Seite 33



Motiv 75
Seite 33



Motiv 110
Seite 34



Motiv 136
Seite 34



Motiv 138
Seite 34



Motiv 140
Seite 34

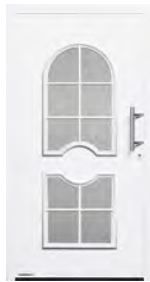

Motiv 407
Seite 43

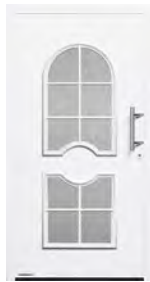

Motiv 413
Seite 41

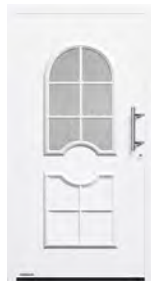

Motiv 414
Seite 41



Motiv 416
Seite 41



Motiv 419
Seite 43



Motiv 420
Seite 43



Motiv 421
Seite 43



Motiv 422*
Seite 43

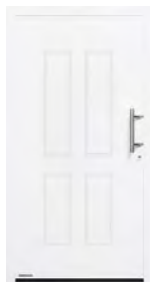

Motiv 459*
Seite 43



Motiv 501
Seite 36



Motiv 502
Seite 36



Motiv 503
Seite 35



Motiv 504
Seite 33



Motiv 505
Seite 39



Motiv 514
Seite 36



Motiv 524
Seite 36



Motiv 650
Seite 33



Motiv 675
Seite 41



Motiv 680
Seite 33



Motiv 686
Seite 35



Motiv 689
Seite 33



Motiv 693
Seite 30



Motiv 694
Seite 41



Motiv 697
Seite 33

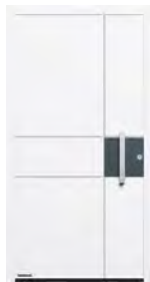

Motiv 832
Seite 26



Motiv 836
Seite 27



Motiv 860
Seite 24

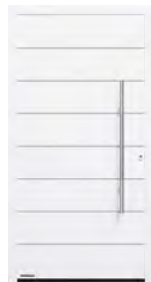

Motiv 861
Seite 30

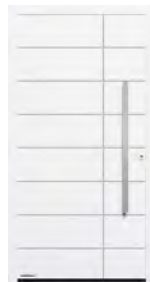

Motiv 862
Seite 30



Motiv 867
Seite 33



Motiv 871
Seite 31



Motiv 872
Seite 31

→ Weitere Informationen finden Sie ab Seite 22.



Motiv 166
Seite 34



Motiv 173
Seite 31



Motiv 176
Seite 36



Motiv 177
Seite 36



Motiv 185
Seite 35



Motiv 188
Seite 30



Motiv 189
Seite 35



Motiv 402
Seite 41



Motiv 445
Seite 41



Motiv 451
Seite 42



Motiv 452
Seite 42



Motiv 453
Seite 42



Motiv 454*
Seite 43



Motiv 455
Seite 42



Motiv 456
Seite 42



Motiv 457
Seite 42



Motiv 551
Seite 25



Motiv 552
Seite 39



Motiv 553*
Seite 39



Motiv 560
Seite 34



Motiv 565
Seite 24



Motiv 568
Seite 25



Motiv 583
Seite 39



Motiv 590*
Seite 39



Motiv 723
Seite 35



Motiv 757
Seite 37



Motiv 759
Seite 37



Motiv 777
Seite 37



Motiv 779
Seite 37



Motiv 797
Seite 37



Motiv 799
Seite 37



Motiv 823
Seite 26



Motiv 877
Seite 35



Motive
825 / 845 / 855
Seite 29



Motive
875 / 895 / 898
Seite 29



Motiv 879
Seite 35



Motiv 891*
Seite 27

*) nicht als ThermoSafe Hybrid lieferbar

THERMOPLAN HYBRID



Motiv 138
Seite 46

Motiv 189
Seite 46

Motiv 501
Seite 46

Motiv 502
Seite 46

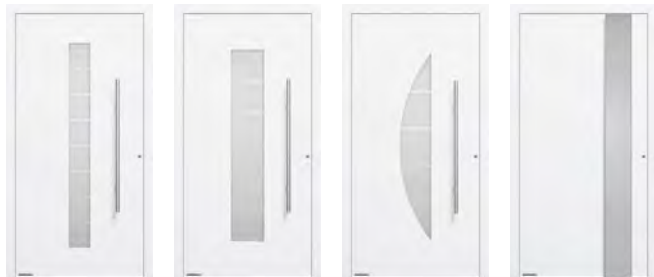

Motiv 503
Seite 46

Motiv 504
Seite 46

Motiv 505
Seite 46

Motiv 565
Seite 48



Motiv 568
Seite 48

Motiv 686
Seite 46

Motiv 689
Seite 47

Motiv 823
Seite 48

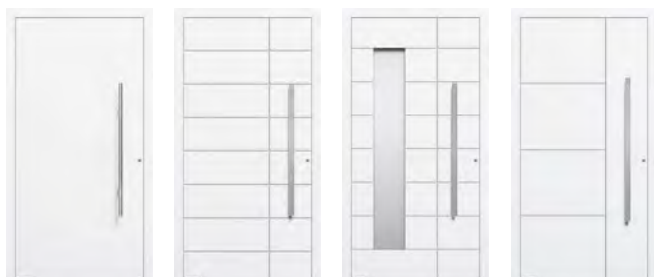

Motiv 860
Seite 48

Motiv 862
Seite 47

Motiv 867
Seite 47

Motiv 871
Seite 47



Motiv 872
Seite 47

→ Weitere Informationen finden Sie ab Seite 44.

THERMOCARBON



Motiv 189
Seite 52

Motiv 300
Seite 52

Motiv 301
Seite 52



Motiv 305
Seite 52

Motiv 306
Seite 53

Motiv 308
Seite 53



Motiv 312
Seite 53

Motiv 314
Seite 53

Motiv 504
Seite 53



Motiv 650
Seite 55

Motiv 680
Seite 55

Motiv 686
Seite 55

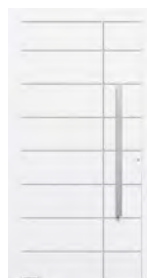

Motiv 862
Seite 55

→ Weitere Informationen finden Sie ab Seite 50.

TOPCOMFORT

NEU. TOPCOMFORT PORTAL



Motiv 302
Seite 52



Motiv 304
Seite 52



Motiv 100
Seite 58



Motiv 101
Seite 58



NEU. Motiv 138
Seite 62



NEU. Motiv 501
Seite 62



Motiv 309
Seite 53



Motiv 310
Seite 53



Motiv 100
MG 111
Seite 58



Motiv 100
MG 112
Seite 59



NEU. Motiv 503
Seite 62



NEU. Motiv 504
Seite 62



Motiv 565
Seite 55



Motiv 568
Seite 55



Motiv 100
MG 113
Seite 59



Motiv 100
MG 114
Seite 59



NEU. Motiv 565
Seite 63



NEU. Motiv 568
Seite 63



Motiv 823
Seite 55



Motiv 860
Seite 55



Motiv 100
MG 115
Seite 59



Motiv 100
MG 116
Seite 59



NEU. Motiv 860
Seite 63



Motiv 100
MG 117
Seite 59

→ Weitere Informationen finden Sie ab Seite 56.

→ Weitere Informationen finden Sie ab Seite 60.







ThermoSafe

ThermoSafe Hybrid



Flächenbündiger Übergang
auf der Innenseite



RC3-Sicherheit
serienmäßig bei allen ThermoSafe Türen
und bei alle ThermoSafe Hybrid Türen
mit Verglasung



RC4-Sicherheit
serienmäßig bei allen ThermoSafe
Hybrid Türen ohne Verglasung



Schallschutz
bis zu 30 dB (ThermoSafe)
bis zu 33 dB (ThermoSafe Hybrid)



Sehr gute Wärmedämmung
 U_D -Wert von bis zu 0,87 W/(m²·K)

Nur bei Hörmann



**Türblattaußenseite aus
Edelstahl mit hochwertiger
Pulverbeschichtung**
ThermoSafe Hybrid

EXKLUSIVKLASSE. Unsere meistverkauften Aluminium-Haustüren ThermoSafe erfüllen mit einer Auswahl von über 75 Motiven höchste Gestaltungsansprüche. Der flächenbündige Übergang vom Türblatt zum Türrahmen verleiht Ihrer Tür eine elegante Innenansicht, die besonders gut mit stumpf einschlagenden Zimmertüren harmoniert.

EXTRAKLASSE. Die Türblattaußenseite der ThermoSafe Hybrid aus Edelstahlblech mit hochwertiger Pulverbeschichtung sorgt für eine besonders hohe Formstabilität auch bei großen Temperaturunterschieden außen und innen sowie für einen besseren Schallschutz.

Vollflächige Türansicht Außenseite (Abbildung links) und Innenseite (Abbildung rechts) sowie flächenbündiger Übergang vom Türflügel zum Türrahmen auf der Innenseite



SEITE 20 – 21. Aluminium-Haustür ThermoSafe Motiv 861, Edelstahl-Griff HOE 700, Anthrazitgrau RAL 7016 matt, optionale Seitenteile; Garagen-Sektionaltor M-Sicke Silkgrain, Anthrazitgrau RAL 7016 matt

LINKS. Aluminium-Haustür ThermoSafe Motiv 871, Edelstahl-Drücker CARO mit Rundrosette, Innenseite Verkehrsweiß RAL 9016 matt, optionale, verdeckt liegende Bänder und Seitenteile



1



Motiv 860



Motiv 565

THERMOSAFE / THERMOSAFE HYBRID

Alle Türmotive auf dieser Seite in Weißaluminium RAL 9006 seidenglänzend

Motiv 860 Edelstahl-Griff HOE 501 black.edition in Tiefschwarz RAL 9005 Feinstruktur matt (optional), Seitenteile Ornamentglas Float mattiert

Motiv 565 Designgriff G 760 black.edition in Tiefschwarz RAL 9005 Feinstruktur matt (optional) **1**, optional mit integrierter LED-Lichtleiste, Seitenteile Ornamentglas Float mattiert

Motiv 568 Designgriff G 750 black.edition in Tiefschwarz RAL 9005 Feinstruktur matt (optional) **2**, optional mit integrierter LED-Lichtleiste, Seitenteile Ornamentglas Float mattiert

Motiv 551 Handgefertigter Edelstahl-Griff HOE 150, Seitenteile Ornamentglas Float mattiert

→ Alle Farben und Oberflächen finden Sie ab Seite 90.



Motiv 568



Motiv 551



2



Motiv 823

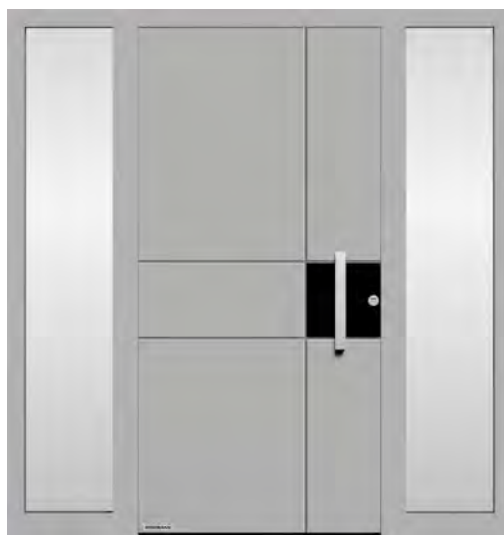

Motiv 832

THERMOSAFE / THERMOSAFE HYBRID

Alle Türmotive auf dieser Seite in Weißaluminium RAL 9006 seidenglänzend

Motiv 823 Griffprofil black.edition in Tiefschwarz RAL 9005 Feinstruktur matt (optional), Befestigungsprofile in Türfarbe, optional mit LED-Spotlight im Griff **3**, **NEU**. Seitenteile Schwarzglas

Motiv 832 Edelstahl-Griff HOE 820, Applikation in Tiefschwarz RAL 9005 Feinstruktur matt (optional), mit waagerechten und senkrechten Edelstahllisenen, Seitenteile Ornamentglas Float mattiert

Motiv 836 Edelstahl-Griff HOE 820 **4**, flächenbündige Applikation in Tiefschwarz RAL 9005 Feinstruktur matt (optional), Seitenteile Ornamentglas Float mattiert

Motiv 891* Edelstahl-Griff HOE 820, Seitenteile Ornamentglas Float mattiert

* nicht als ThermoSafe Hybrid lieferbar

→ Alle Farben und Oberflächen finden Sie ab Seite 90.



Motiv 836

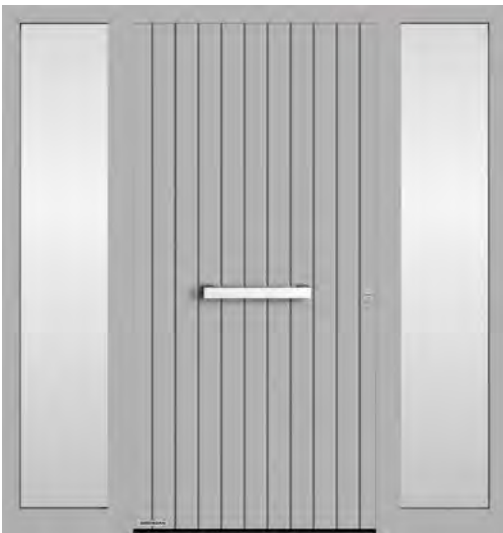

Motiv 891



4



Nur bei Hörmann

HAUSTÜR UND GARAGENTOR PERFEKT AUF EINANDER ABGESTIMMT.

In dem großen, aufeinander abgestimmten Programm von Hörmann erhalten Sie die Sicken von Tür und Tor Ihres Hauses in harmonischer Ansicht auf einer Linie. Das bedeutet: von der Grundlinie ausgehend ohne Versatz. Sie werden sehen: Gerade durch diese kleinen, aber feinen Details wird Ihr Zuhause noch schöner.



Im Querschnitt der Haustür **1** und des Garagentors **2** erkennen Sie: Die Sickenansicht der Tür ergibt sich durch die Nuten in der Füllung, beim Tor durch die Sicking der einzelnen Lamellen und durch die Lamellenübergänge. Die Ansicht auf einer Linie gilt auch bei unterschiedlicher Einbauhöhe der Tür zum Tor. Wir passen die Nutenhöhen in diesem Fall individuell nach Ihren Vorgaben an, Sie brauchen uns nur den Höhenversatz zu nennen. Für ein perfektes Gesamtbild steht Ihnen besonders bei diesen speziellen Haustürmotiven Ihr Hörmann Fachhändler mit exaktem Aufmaß vor Ort und mit fachkundiger Beratung zur Seite.



Motiv 825 / 845 / 855



Garagen-Sektionaltor
M-Sicke in Silkgrain Verkehrsweiß RAL 9016 matt



Motiv 875 / 895 / 898

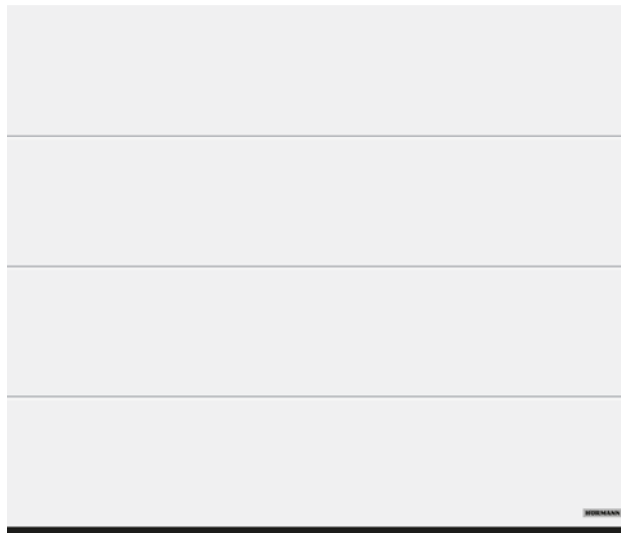

Garagen-Sektionaltor
L-Sicke in Silkgrain Verkehrsweiß RAL 9016 matt

THERMOSAFE / THERMOSAFE HYBRID

Alle Türmotive auf dieser Seite in Verkehrsweiß RAL 9016 matt

Motiv 825 bei einer Torhöhe von 2000 mm

Motiv 845 bei einer Torhöhe von 2125 mm

Motiv 855 bei einer Torhöhe von 2250 mm

Motiv 875 bei einer Torhöhe von 2000 mm

Motiv 895 bei einer Torhöhe von 2125 mm

Motiv 898 bei einer Torhöhe von 2250 mm

→ Alle Farben und Oberflächen finden Sie ab Seite 90.



Weitere Informationen zu den Garagentoren finden Sie in der Broschüre Garagen-Sektionaltore.



Motiv 188



Garagen-Sektionaltor
L-Sicke Design Motiv 457 in Silkgrain Anthrazitgrau RAL 7016 matt



Motiv 693

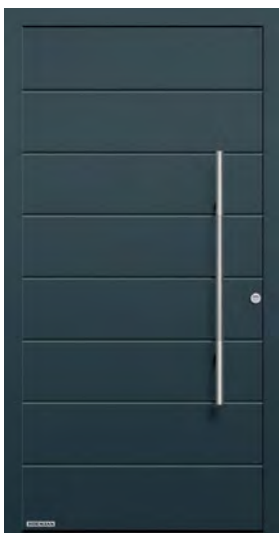

Motiv 861



Garagen-Sektionaltor
M-Sicke in Silkgrain Anthrazitgrau RAL 7016 matt

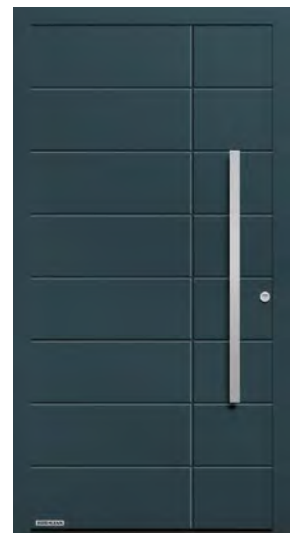

Motiv 862

HAUSTÜR UND GARAGENTOR IM PARTNERLOOK.

Durch ansichtsgleiche Designelemente und Motivgestaltungen werden Ihre Haustüren in Kombination mit Garagen-Sektionaltoren zu einem attraktiven Blickfang. Die Nutenabstände der Haustür und die Sickenabstände des Garagentors sind bei diesen Motiven nicht exakt fluchtend.



Motiv 871



Motiv 173

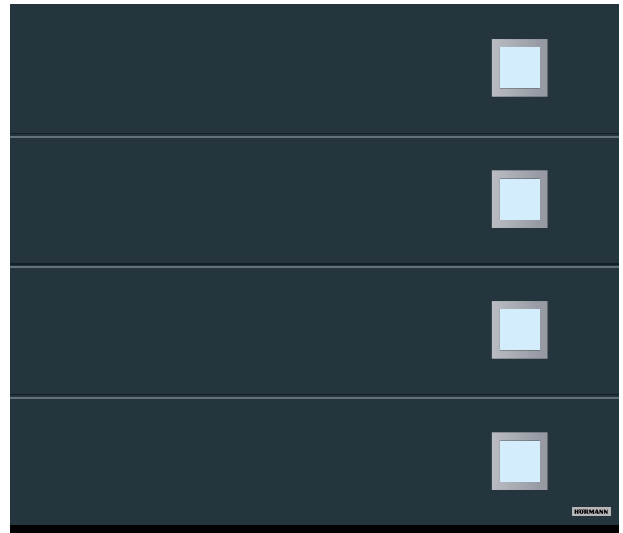

Garagen-Sektionaltor

L-Sicke Design Motiv 461 in Silkgrain Anthrazitgrau RAL 7016 matt



Motiv 872

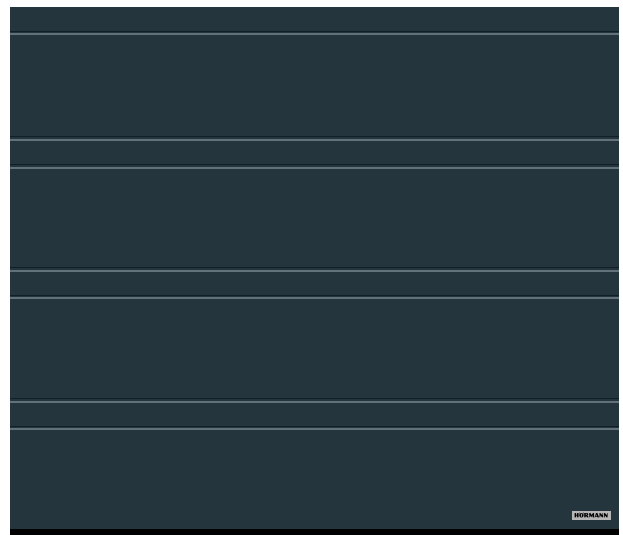

Garagen-Sektionaltor

D-Sicke in Silkgrain Anthrazitgrau RAL 7016 matt

THERMOSAFE / THERMOSAFE HYBRID

Alle Türmotive auf dieser Doppelseite in Anthrazitgrau RAL 7016 Feinstruktur matt

Motiv 188 Edelstahl-Griff HOE 100, Motivglas Float mattiert mit 3 klaren Streifen

Motiv 693 Edelstahl-Griff HOE 300

Motiv 871 Edelstahl-Griff HOE 620

Motiv 173 Edelstahl-Griff HOE 300, optionales Ornamentglas Float mattiert

Motiv 861 Edelstahl-Griff HOE 700

Motiv 862 Edelstahl-Griff HOE 620

Motiv 872 Edelstahl-Griff HOE 615, Seitenteile Ornamentglas Float mattiert

→ Alle Farben und Oberflächen finden Sie ab Seite 90.



72

HORMANN



Motiv 75



Motiv 65



Motiv 504



Motiv 650



Motiv 680



Motiv 689

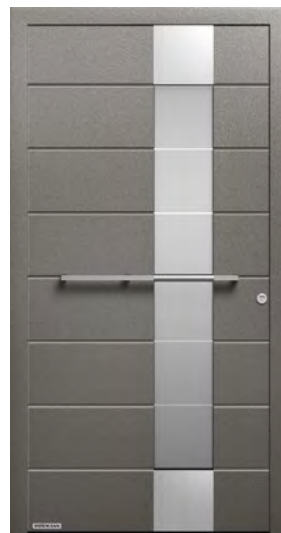

Motiv 697



Motiv 867

THERMOSAFE / THERMOSAFE HYBRID

Alle Türmotive auf dieser Seite in Graualuminium RAL 9007 Feinstruktur matt

Motiv 75 Edelstahl-Griff 38-1, Ornamentglas Master-Carré

Motiv 65 Edelstahl-Griff HOE 600, Motivglas Float mattiert mit 7 klaren Streifen

Motiv 504 Edelstahl-Griff HOE 500, Motivglas Float mattiert mit 5 klaren Querstreifen

Motiv 650 Edelstahl-Griff HOE 501 black.edition in Tiefschwarz RAL 9005 Feinstruktur matt (optional), **NEU.** Schwarzglas (optional)

Motiv 680 Edelstahl-Griff HOE 700, Ornamentglas Pave weiß

Motiv 689 Edelstahl-Griff 38-2, Motivglas Parsol grau mattiert mit 7 klaren Streifen

Motiv 697 Edelstahl-Griff HOE 910, Motivglas Parsol grau mattiert mit 7 klaren Streifen

Motiv 867 Edelstahl-Griff HOE 620, Motivglas Float mattiert mit 7 klaren Streifen

→ Alle Farben und Oberflächen finden Sie ab Seite 90.

LINKS. Aluminium-Haustür ThermoSafe Motiv 504, Edelstahl-Griff HOE 500, Fenstergrau RAL 7040 matt



Motiv 110



Motiv 138



Motiv 136



Motiv 140



Motiv 166



Motiv 560

THERMOSAFE / THERMOSAFE HYBRID

Alle Türmotive auf dieser Seite im Hörmann Farbton CH 703-AM Anthrazit Metallic Feinstruktur matt

Motiv 110 Edelstahl-Griff 38-1, Ornamentglas Kathedral weiß (optional)

Motiv 138 Edelstahl-Griff HOE 500, Ornamentglas Satinato

Motiv 136 Edelstahl-Griff 38-1, Motivglas Satinato mit 7 mattierten Streifen, Seitenteile Ornamentglas Satinato

Motiv 140 Edelstahl-Griff 38-1, Edelstahl-Applikation, Ornamentglas Pave weiß

Motiv 166 Edelstahl-Griff 38-1, Edelstahl-Applikation, Motivglas Satinato mit 7 mattierten Streifen

Motiv 560 Edelstahl-Griff HOE 600, Motivglas Float mattiert mit 11 Streifen, Seitenteile Ornamentglas Float mattiert

→ Alle Farben und Oberflächen finden Sie ab Seite 90.



Motiv 723



Motiv 189



Motiv 686



Motiv 185



Motiv 503



Motiv 877



Motiv 879

THERMOSAFE / THERMOSAFE HYBRID

Alle Türmotive auf dieser Seite in Lichtgrau RAL 7035 matt

Motiv 723 Griffprofil in Weißaluminium RAL 9006 seidenglänzend, Befestigungsprofile in Türfarbe, Ornamentglas Satinato

Motiv 189 Edelstahl-Griff HOE 615, Motivglas Float mattiert mit 7 klaren Streifen

Motiv 686 Edelstahl-Griff HOE 600, Edelstahl-Applikation, Motivglas Float mattiert mit 7 klaren Streifen, Seitenteile Ornamentglas Float sandgestraht

Motiv 185 Edelstahl-Griff 38-2, Ornamentglas Master-Carré weiß

Motiv 503 Edelstahl-Griff HOE 500, Motivglas Float mattiert mit 7 klaren Querstreifen

Motiv 877 Edelstahl-Griff HOE 610, Motivglas Float mattiert mit 3 klaren Streifen

Motiv 879 Design-Griff G 750 in Aluminium eloxiert E6 / EV 1, Motivglas Float mattiert mit 3 klaren Streifen

→ Alle Farben und Oberflächen finden Sie ab Seite 90.



Motiv 176



Motiv 177



Motiv 501



Motiv 502



Motiv 514



NEU. Motiv 524

THERMOSAFE / THERMOSAFE HYBRID

Alle Türmotive auf dieser Seite in Verkehrsweiß RAL 9016 matt

Motiv 176 Edelstahl-Griff HOE 735, Ornamentglas Satinato

Motiv 177 Edelstahl-Griff HOE 700, Ornamentglas Pave weiß

Motiv 501 Edelstahl-Griff HOE 500, Verglasung Satinato

Motiv 502 Edelstahl-Griff HOE 500, Verglasung Satinato

Motiv 514 Design-Griff G 750 in Weißaluminium RAL 9006 seidenglänzend, Verglasung Float klar, Seitenteile Ornamentglas Float sandgestrahlt

Motiv 524 Design-Griff G 750 und Applikationen in Tiefschwarz RAL 9005 Feinstruktur matt (optional), **NEU.** Verglasung mit Schwarzglas, **NEU.** Seitenteile mit Schwarzglas

→ Alle Farben und Oberflächen finden Sie ab Seite 90.



Motiv 757



Motiv 759



Motiv 777



Motiv 779



Motiv 797



Motiv 799

THERMOSAFE / THERMOSAFE HYBRID

Alle Türmotive auf dieser Seite in Quarzgrau RAL 7039 Feinstruktur matt

Motiv 757 Edelstahl-Griff HOE 797, Motivglas Float mattiert mit klaren Streifen

Motiv 759 Design-Griff G 750 in Aluminium eloxiert, E6 / EV 1, Motivglas Float, mattiert mit klaren Streifen

Motiv 777 Edelstahl-Griff HOE 610, Ornamentglas Float mattiert

Motiv 779 Design-Griff G 750 in Aluminium eloxiert E6 / EV 1, Ornamentglas Float mattiert

Motiv 797 Edelstahl-Griff HOE 797, Ornamentglas Float mattiert

Motiv 799 Design-Griff G 750 in Aluminium eloxiert E6 / EV 1, Ornamentglas Float mattiert

→ Alle Farben und Oberflächen finden Sie ab Seite 90.





Motiv 40



Motiv 45



Motiv 505



Motiv 552



Motiv 553



Motiv 583



Motiv 590

THERMOSAFE / THERMOSAFE HYBRID

Alle Türmotive auf dieser Seite in Verkehrsweiß RAL 9016 matt

Motiv 40 Edelstahl-Griff HOE 550, Motivglas teilmattiert, Seitenteile Ornamentglas Float sandgestrahlt

Motiv 45 Edelstahl-Griff HOE 200, Motivglas Parsol grau mattiert mit 4 klaren Streifen

Motiv 505 Edelstahl-Griff HOE 500, Motivglas Float mattiert mit 4 klaren Streifen

Motiv 552 Handgefertigter Edelstahl-Griff HOE 150, Motivglas Float mattiert mit klarem Streifen und roten Farbstreifen

Motiv 553* Aluminium-Griff G 753 in Silber, Motivglas Reflo mattiert mit echtem Rillenschliff

Motiv 583 Farbapplikation in Schiefergrau RAL 7015 matt, Aluminium-Griff G 755, Motivglas Reflo mattiert mit klarem Rand

Motiv 590* Farbapplikation in Schiefergrau RAL 7015 matt, Design-Griff G 750, Motivglas Reflo mit echtem Rillenschliff und Sandstrahlmotiv

* nicht als ThermoSafe Hybrid lieferbar

→ Alle Farben und Oberflächen finden Sie ab Seite 90.

LINKS. Aluminium-Haustür ThermoSafe Motiv 553, Verkehrsweiß RAL 9016 matt, optionale Seitenteile



STILVOLL INNEN UND AUSSEN.

Auf Wunsch erhalten Sie auch die Innenseite unserer klassischen Motive in der gleichen Türansicht wie auf der Außenseite. So harmonisiert Ihre Haustür auch perfekt mit klassischen Zimmertüren in Ihrem Zuhause.



Serienmäßige Innenansicht mit glattem Türblatt



Optionale Innenansicht am Beispiel vom Motiv 416



Motiv 402



Motiv 413



Motiv 414



Motiv 416



Motiv 445



Motiv 675



Motiv 694

THERMOSAFE / THERMOSAFE HYBRID

Alle Türmotive auf dieser Seite in Verkehrsweiß RAL 9016 matt

Motiv 402 Edelstahl-Griff 14-2, Ornamentrahmen, Motivglas Reflo teilmattiert mit echtem Rillenschliff

Motiv 413 Edelstahl-Griff 14-2, Ornamentrahmen, Ornamentglas Silk

Motiv 414 Edelstahl-Griff 14-2, Ornamentrahmen, Ornamentglas Silk

Motiv 416 Edelstahl-Griff 14-2, Ornamentrahmen

Motiv 445 Edelstahl-Griff 38-1, Ornamentrahmen, Ornamentglas Chinchilla, Seitenteile Ornamentglas Chinchilla

Motiv 675 Edelstahl-Griff 38-1, Ornamentrahmen, Motivglas Reflo mit echtem Rillenschliff

Motiv 694 Edelstahl-Griff HOE 700, Ornamentrahmen, Motivglas Reflo mit echtem Rillenschliff

→ Alle Farben und Oberflächen finden Sie ab Seite 90.

OBEN LINKS. Aluminium-Haustür ThermoSafe Motiv 421,
Edelstahl-Griff 14-2, Lichtgrau RAL 7035 matt, optionale Seitenteile



Motiv 453



Motiv 451



Motiv 452



OBEN. Detailansicht vom Ornamentrahmen mit Motivglas



Motiv 455



Motiv 456



Motiv 457

THERMOSAFE / THERMOSAFE HYBRID

Alle Türmotive auf dieser Seite in Steingrau RAL 7030 Feinstruktur matt

Motiv 453 Edelstahl-Griff 14-2, Ornamentrahmen

Motiv 451 Edelstahl-Griff 14-2, Ornamentrahmen, Motivglas Reflo sandgestrahlt mit unmattiertem Rand

Motiv 452 Edelstahl-Griff 14-2, Ornamentrahmen, Motivglas Reflo sandgestrahlt mit unmattiertem Rand

Motiv 455 Edelstahl-Griff 14-2, Ornamentrahmen, Motivglas Reflo sandgestrahlt mit unmattiertem Rand

Motiv 456 Edelstahl-Griff 14-2, Ornamentrahmen, Motivglas Reflo sandgestrahlt mit unmattiertem Rand

Motiv 457 Edelstahl-Griff 14-2, Ornamentrahmen, Seitenteile Ornamentglas Satinato

→ Alle Farben und Oberflächen finden Sie ab Seite 90.



Motiv 407



Motiv 419

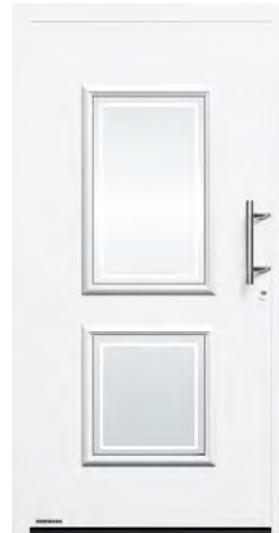

Motiv 420



Motiv 421



Motiv 422



Motiv 454

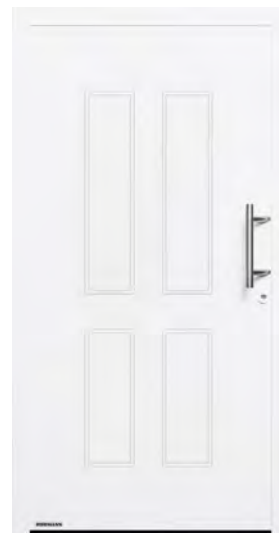

Motiv 459

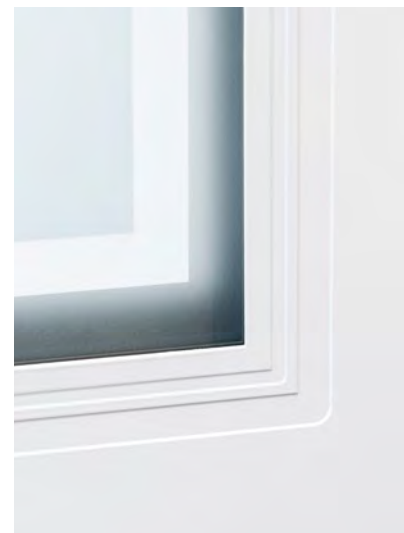

OBEN. Detailansicht der gefrästen Nuten und vom Motivglas mit unmattiertem Rand

THERMOSAFE / THERMOSAFE HYBRID

Alle Türmotive auf dieser Seite in Verkehrsweiß RAL 9016 matt

Motiv 407 Edelstahl-Griff 14-2, gefräste Nuten, Motivglas Float mattiert mit unmattiertem Rand

Motiv 419 Edelstahl-Griff 14-2, Ornamentrahmen, Motivglas Bleiornamentik mit sandgestrahltem Grundglas Reflo (optional)

Motiv 420 Edelstahl-Griff 14-2, Ornamentrahmen, Motivglas Reflo sandgestrahlt mit unmattiertem Rand

Motiv 421 Edelstahl-Griff 14-2, Ornamentrahmen

Motiv 422* Edelstahl-Griff 14-2, gefräste Nuten, Motivglas Reflo sandgestrahlt mit unmattiertem Rand

Motiv 454* Edelstahl-Griff 14-2, gefräste Nuten, Motivglas Reflo sandgestrahlt mit unmattiertem Rand

Motiv 459* Edelstahl-Griff 14-2, gefräste Nuten, geschlossenes Motiv

* nicht als ThermoSafe Hybrid lieferbar

→ Alle Farben und Oberflächen finden Sie ab Seite 90.



ThermoPlan Hybrid



Flächenbündiger Übergang
auf der Innen- und Außenseite



RC3-Sicherheit
serienmäßig



Schallschutz
bis zu 33 dB



Sehr gute Wärmedämmung
U_D-Wert von bis zu 0,78 W/(m²·K)



Türblattaußenseite aus Edelstahl mit hochwertiger Pulverbeschichtung

DESIGNKLASSE. Die Besonderheit dieser Tür ist ihre elegante planebene Ansicht. Sie sehen und spüren innen und außen keinen Versatz von Türblatt und Türrahmen.

FORMSTABIL. Das Edelstahlblech mit hochwertiger Pulverbeschichtung auf der Außenseite garantiert eine besonders hohe Formstabilität auch bei großen Temperaturunterschieden, sodass Sie sich immer an der flächenbündigen Ansicht Ihrer Haustür erfreuen können.

SCHALLSCHUTZ. Profitieren Sie dank Edelstahlblech auf der Außenseite und dickerem Türblatt von einem besseren Schallschutz bis 33 dB.

Vollflächige Türansicht und flächenbündiger Übergang vom Türflügel zum Türrahmen auf der Außenseite **1** und Innenseite **2**



LINKS. Aluminium-Haustür ThermoPlan Hybrid Motiv 860, Edelstahl-Griff HOE 710, Hörmann Farbton CH 703-AM Anthrazit Metallic Feinstruktur matt, optionales Seitenteil



Motiv 138



Motiv 189



Motiv 501



Motiv 502



Motiv 503



Motiv 504



Motiv 505



Motiv 686

THERMOPLAN HYBRID

Alle Türmotive auf dieser Seite in Anthrazitgrau RAL 7016 Feinstruktur matt

Motiv 138 Edelstahl-Griff HOE 500, Ornamentglas Satinato

Motiv 189 Edelstahl-Griff HOE 615, Motivglas Float mattiert mit 7 klaren Streifen

Motiv 501 Edelstahl-Griff HOE 500, Verglasung Satinato

Motiv 502 Edelstahl-Griff HOE 500, Verglasung Satinato

Motiv 503 Edelstahl-Griff HOE 500, Motivglas Float mattiert mit 7 klaren Streifen

Motiv 504 Edelstahl-Griff HOE 500, Motivglas Float mattiert mit 5 klaren Streifen

Motiv 505 Edelstahl-Griff HOE 500, Motivglas Float mattiert mit 4 klaren Streifen

Motiv 686 Edelstahl-Griff HOE 615, Motivglas Float mattiert mit 7 klaren Streifen

→ Alle Farben und Oberflächen finden Sie ab Seite 90.



Motiv 689



Motiv 862



Motiv 867



Motiv 871



Motiv 872

THERMOPLAN HYBRID

Alle Türmotive auf dieser Seite in Verkehrsweiß RAL 9016 matt

Motiv 689 Edelstahl-Griff 38-2, Motivglas Parsol grau mattiert mit 7 klaren Streifen

Motiv 862 Edelstahl-Griff HOE 620, Seitenteile Ornamentglas Float sandgestrahlt

Motiv 867 Edelstahl-Griff HOE 620, Motivglas Float mattiert mit 7 klaren Streifen

Motiv 871 Edelstahl-Griff HOE 620, Seitenteile Ornamentglas Float sandgestrahlt

Motiv 872 Edelstahl-Griff HOE 615, Seitenteile Ornamentglas Float sandgestrahlt

→ Alle Farben und Oberflächen finden Sie ab Seite 90.



Motiv 565



Motiv 568



Motiv 823



Motiv 860

THERMOPLAN HYBRID

Alle Türmotive auf dieser Seite in Verkehrsweiß RAL 9016 matt

Motiv 565 Designgriff G 760 in Weißaluminium RAL 9006 seidenglänzend, Griffapplikation in Weißaluminium RAL 9006 seidenglänzend, Seitenteile Ornamentglas Float mattiert

Motiv 568 Designgriff G 750 in Weißaluminium RAL 9006 seidenglänzend, Seitenteile Ornamentglas Float mattiert

Motiv 823 Griffprofil in Weißaluminium RAL 9006 seidenglänzend, Befestigungsprofile in Türfarbe, Seitenteile Ornamentglas Float mattiert

Motiv 860 Edelstahl-Griff HOE 700, Seitenteile Ornamentglas Float mattiert

→ Alle Farben und Oberflächen finden Sie ab Seite 90.

RECHTS. Aluminium-Haustür ThermoPlan Hybrid
Motiv 568, Designgriff G 750 eloxiert E6 / EV1,
Anthrazitgrau RAL 7016 Feinstruktur matt,
optionale Seitenteile



2

HÖRMANN



ThermoCarbon



Dickfalzausprägung
auf der Innenseite



RC3-Sicherheit
serienmäßig



RC4-Sicherheit
optional



Schallschutz
bis zu 29 dB



**Überragende
Wärmedämmung**

Nur bei Hörmann

ThermoCarbon mit einem
 U_D -Wert von bis zu $0,47 \text{ W}/(\text{m}^2\cdot\text{K})$

PREMIUMKLASSE. Mit dem 100 mm starken High-tech-Flügelprofil aus Carbon-Glasfaser-Hybridwerkstoff verwirklichen wir Hauseingänge mit bis zu 3000 mm Türhöhe. Die eingelassenen Türgriffe vieler Motive erfüllen mit flächenbündigen Ansichten hohe Design-Ansprüche. Die Türinnenseite mit dezenter Dickfalzausprägung fügt sich nahtlos in Ihre Innenraumgestaltung ein.

Motiv 308 mit flächenbündigem Außengriff



LINKS. Aluminium-Haustür
ThermoCarbon Motiv 568,
Designgriff G 750 eloxiert
E6 / EV1, Türhöhe 3000 mm,
Anthrazitgrau RAL 7016 Fein-
struktur matt, optionales
Seitenteil



Motiv 189



Motiv 300



Motiv 301



Motiv 302



Motiv 304



Motiv 305

THERMOCARBON

Alle Türmotive auf dieser Seite im Hörmann Farbton CH 703-AM Anthrazit Metallic Feinstruktur matt

Motiv 189 Edelstahl-Griff HOE 615, Motivglas Float mattiert mit 7 klaren Streifen

Motiv 300 Griffleiste in Weißaluminium RAL 9006 seidenglänzend

Motiv 301 Flächenbündige Aluminium-Applikation und Griffleiste in Weißaluminium RAL 9006 seidenglänzend, Seitenteile Ornamentglas Float mattiert

Motiv 302 Flächenbündige Griffleiste in Weißaluminium RAL 9006 seidenglänzend, Motivglas Float mattiert mit einem klaren senkrechten Streifen

Motiv 304 Griffmulde in Weißaluminium RAL 9006 seidenglänzend, flächenbündiger Edelstahl-Griff

Motiv 305 Aluminium-Applikation in Rubinrot RAL 3003 matt, Griffmulde im Hörmann Farbton CH 703-AM Anthrazit Metallic Feinstruktur matt, flächenbündiger Edelstahl-Griff, Seitenteile Ornamentglas Micrograin

→ Alle Farben und Oberflächen finden Sie ab Seite 90.



Motiv 306



Motiv 308



Motiv 309



Motiv 310



Motiv 312



Motiv 314



Motiv 504

THERMOCARBON

Alle Türmotive auf dieser Seite in Verkehrsweiß RAL 9016 matt

Motiv 306 Griffmulde in Verkehrsweiß RAL 9016 matt, flächenbündiger Edelstahl-Griff, Ornamentglas Float mattiert

Motiv 308 Griffleiste und Griffmulde in Anthrazitgrau RAL 7016 matt

Motiv 309 Flächenbündige Griffleiste in Weißaluminium RAL 9006 seidenglänzend

Motiv 310 Flächenbündiger Edelstahl-Griff, Ornamentglas Float mattiert

Motiv 312 Flächenbündige Griffleiste in Weißaluminium RAL 9006 seidenglänzend, Motivglas Float mattiert mit einem klaren senkrechten Streifen, Seitenteile Ornamentglas Float mattiert (vollflächig)

Motiv 314 Griffmulde in Verkehrsweiß RAL 9016 matt, flächenbündiger Edelstahl-Griff, Ornamentglas Float mattiert

Motiv 504 Edelstahl-Griff HOE 500, Motivglas Float mattiert mit 5 klaren Streifen

→ Alle Farben und Oberflächen finden Sie ab Seite 90.





Motiv 565



Motiv 568



Motiv 650



Motiv 680



Motiv 686



Motiv 823



Motiv 860



Motiv 862

THERMOCARBON

Alle Türmodelle auf dieser Seite in Schiefergrau RAL 7015 Feinstruktur matt

Motiv 565 Designgriff G 760 in Aluminium eloxiert E6 / EV 1, Griffapplikation in Aluminium eloxiert E6 / EV 1

Motiv 568 Designgriff G 750 eloxiert E6 / EV1

Motiv 650 Edelstahl-Griff HOE 700, Ornamentglas Pave weiß

Motiv 680 Edelstahl-Griff HOE 700, Ornamentglas Pave weiß

Motiv 686 Edelstahl-Griff HOE 610, Motivglas Float mattiert mit 7 klaren Streifen

Motiv 823 Griffprofil in Weißaluminium RAL 9006 seidenglänzend, Befestigungsprofile in Türfarbe

Motiv 860 Edelstahl-Griff HOE 700

Motiv 862 Edelstahl-Griff HOE 620

→ Alle Farben und Oberflächen finden Sie ab Seite 90.

LINKS. Aluminium-Haustür ThermoCarbon Motiv 680, Edelstahl-Griff HOE 700, Schiefergrau RAL 7015 Feinstruktur matt, optionale Seitenteile



TopComfort



RC2-Sicherheit
optional



RC3-Sicherheit
optional



Schallschutz
bis zu 39 dB (je nach Glasart)



**Gute
Wärmedämmung**
U_p-Wert von bis zu 1,3 W/(m²·K)

LICHTDURCHFLUTETE HAUSEINGÄNGE.

Unsere Glas-Haustüren TopComfort bereiten Ihnen einen hellen und freundlichen Hauseingang mit einer soliden Ausstattung – ideal für Mehrfamilienhäuser oder gewerbliche Eingänge. Sie haben die Wahl zwischen 9 exklusiven Glas-Türmotiven, die sich im Glasdesign, Durchsicht und Lichteinfall unterscheiden.

TÜRANTRIEB HDO. Öffnen und schließen Sie Ihre TopComfort Haustür ganz einfach automatisch. Der unauffällige Flatscensensor überwacht dabei den Bewegungsbereich und gewährleistet einen sicheren Betrieb. Der Antrieb kann komfortabel über Taster, Radarbewegungsmelder sowie über Handsender oder Funktaster mit BiSecur Funktechnik bedient werden.

Der Türantrieb HDO 200 ist in Kombination mit einer schwellenlosen Türausführung inkl. absenkbarer Bodendichtung die optimale Lösung für barrierefreie Hauseingänge.



LINKS. Aluminium-Haustür
TopComfort, Edelstahl-Griff
HOE 701, Anthrazitgrau
RAL 7016 matt, optionale Seiten-
teile und integrierte Briefkasten-
anlage



Motiv 100



Motiv 100 Motivglas oder
Ornamentglas nach Wunsch



Motiv 101



Motiv 100 MG 111

TOPCOMFORT

Alle Türmotive auf dieser Seite in Verkehrsweiß RAL 9016 matt

Motiv 100 Edelstahl-Griff 38-1, Ornamentglas Master-Carré, Seitenteile Ornamentglas Master-Carré

Motiv 100 Motivglas nach Wunsch Edelstahl-Griff HOE 710, Motivglas Float mattiert mit 7 klaren Streifen

Motiv 101 Edelstahl-Griff 38-1, Ornamentglas Master-Carré, Seitenteile Ornamentglas Master-Carré

Motiv 100 MG 111 Edelstahl-Griff 38-2, Motivglas Parsol grau mattiert mit 7 durchgängigen klaren Streifen, Seitenteile Motivglas Parsol grau mattiert mit 7 durchgängigen klaren Streifen

→ Alle Farben und Oberflächen finden Sie ab Seite 90.



Motiv 100 MG 112



Motiv 100 MG 113



Motiv 100 MG 114

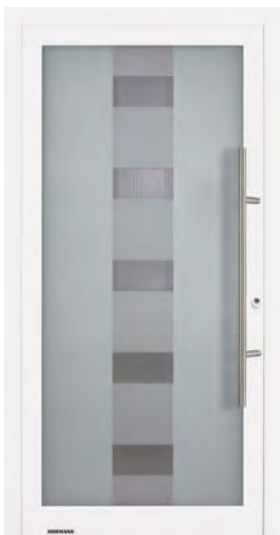

Motiv 100 MG 115



Motiv 100 MG 116



Motiv 100 MG 117

TOPCOMFORT

Alle Türmotive auf dieser Seite in Verkehrsweiß RAL 9016 matt

Motiv 100 MG 112 Edelstahl-Griff 38-2, Motivglas Micrograin mit waagerechter Struktur

Motiv 100 MG 113 Edelstahl-Griff 38-2, Motivglas mit 25 matten Streifen

Motiv 100 MG 114 Edelstahl-Griff 38-2, Motivglas mattiert mit klaren Halbkreisen und Streifen

Motiv 100 MG 115 Edelstahl-Griff 38-2, Motivglas mattiert mit Rechtecken

Motiv 100 MG 116 Edelstahl-Griff 38-2, Motivglas mit matten Streifen und Sichel

Motiv 100 MG 117 Edelstahl-Griff 38-2, Motivglas mattiert mit 9 klaren Streifen

→ Alle Farben und Oberflächen finden Sie ab Seite 90.



36



NEU. TopComfort Portal



Schallschutz
bis zu 29 dB



Gute Wärmedämmung
U_D-Wert von bis zu 1,2 W/(m²·K)

MEHR DURCHGANGSBREITE FÜR REPRÄSENTATIVE EINGANGSPORTALE.

Unsere 2-flüglige Haustür mit Aluminium-Rahmenkonstruktion und innenliegender PU-Schaumfüllung bietet eine optimale Wärmedämmung (U_D-Wert von bis zu ca. 1,2 W/(m²·K)). Innen und außen sorgen flügelüberdeckende Aluminiumbleche für eine elegante Türansicht. Zudem überzeugen unsere 2-flügligen Haustüren mit einem flächenbündigen Übergang vom Gang- zum Standflügel. Sie haben die Wahl zwischen 7 Türmotiven und Türgrößen bis 2600 mm Breite und 2500 mm Höhe.

Vollflächige Türansicht auf der Außenseite **1** und Innenseite **2**



LINKS. Aluminium-Haustür
TopComfort Portal Motiv 860,
Edelstahl-Griff HOE 710,
Anthrazitgrau RAL 7016
Feinstruktur matt



NEU. Motiv 138



NEU. Motiv 501



NEU. Motiv 503



NEU. Motiv 504

TOPCOMFORT PORTAL

Alle Türmotive auf dieser Seite in Graualuminium RAL 9007 Feinstruktur matt

Motiv 138 Edelstahl-Griff HOE 500, Ornamentglas Satinato

Motiv 501 Edelstahl-Griff HOE 500, Verglasung Satinato

Motiv 503 Edelstahl-Griff HOE 500, Motivglas Float mattiert mit 7 klaren Streifen

Motiv 504 Edelstahl-Griff HOE 500, Motivglas Float mattiert mit 5 klaren Streifen

→ Alle Farben und Oberflächen finden Sie ab Seite 90.



NEU. Motiv 565



NEU. Motiv 568



NEU. Motiv 860

TOPCOMFORT PORTAL

Alle Türmotive auf dieser Seite in Weißaluminium RAL 9006 seidenglänzend

Motiv 565 Designgriff G 760 in Weißaluminium RAL 9006 seidenglänzend, Griffapplikation in Weißaluminium RAL 9006 seidenglänzend

Motiv 568 Designgriff G 750 in Weißaluminium RAL 9006 seidenglänzend

Motiv 860 Edelstahl-Griff HOE 700

→ Alle Farben und Oberflächen finden Sie ab Seite 90.





Individualisierungen

TOR UND TÜR IM PARTNERLOOK. Mit unseren MatchColor Farben und Decoral-Dekoren (weitere Informationen finden Sie ab Seite 68) freuen Sie sich ein Leben lang über identische Farben und Dekore Ihrer Haustür und Ihres Garagen-Sektionaltors. Wollen Sie die perfekte Harmonie von Tür und Tor? Dann kombinieren Sie Ihre neue Haustür mit unseren optimal abgestimmten Garagen-Sektionaltoren-Motiven (weitere Informationen finden Sie ab Seite 28) und Zimmertür-Motiven.





SEITE 64 – 65. Aluminium-Haustür ThermoPlan Hybrid Motiv 871, Edelstahl-Griff HOE 620, Außenseite Tiefschwarz RAL 9005 Feinstruktur matt, optionale Seitenteile; Garagen-Sektionaltor LPU 67 Thermo L-Sicke Silkgrain, Tiefschwarz RAL 9005 matt

OBEN. Aluminium-Haustür ThermoSafe Motiv 173, Edelstahl-Griff HOE 300, Quarzgrau RAL 7039 matt, optionale Seitenteile; Garagen-Sektionaltor L-Sicke Silkgrain Quarzgrau RAL 7039 matt mit Verglasungselementen Design Motiv 461

UNTEN LINKS. Aluminium-Haustür ThermoSafe Motiv 693, Edelstahl-Drücker CARO mit Rundrosette, Innendesign Groove 15 ansichtsgleich zur Zimmertür DesignLine Groove 15, Lack Verkehrsweiß RAL 9016 matt

UNTEN RECHTS. Aluminium-Haustür ThermoCarbon Motiv 308, Griffleiste und Griffmulde in Anthrazitgrau RAL 7016 matt, Rubinrot RAL 3003 matt, Rahmen in Anthrazitgrau RAL 7016 matt, optionales Seitenteil



THERMOSAFE DECORAL. Die 18 exklusiven Haustürmotive in den fünf Dekoren bieten in Kombination mit Garagen-Sektionaltoren Duragrain einen abgestimmten Partnerlook und überzeugen auch bei anspruchsvollen Gestaltungswünschen. Besondere Eleganz verleihen das serienmäßige Rahmenprofil in Tiefschwarz sowie die optional in Tiefschwarz erhältlichen Außengriffe und Applikationen.

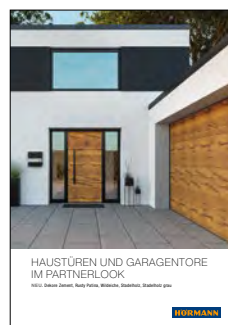

Weitere Informationen finden Sie in der Broschüre Haustüren und Garagentore im Partnerlook.



LINKS. Aluminium-Haustür ThermoSafe Motiv 860, Edelstahl-Griff HOE 710, Türblatt in Decoral Stadelholz grau, Türrahmen in Tiefschwarz RAL 9005 Feinstruktur matt, optionale Seitenteile; Garagen-Sektionaltor L-Sicke, Duragrain Stadelholz grau

RECHTS OBEN. Aluminium-Haustür ThermoSafe Motiv 860, Griff HOE 501 black.edition in Tiefschwarz RAL 9005 Feinstruktur matt, Türblatt in Decoral Stadelholz, optionale Seitenteile; Garagen-Sektionaltor L-Sicke Duragrain Stadelholz

RECHTS UNTEN. Aluminium-Haustür ThermoSafe Motiv 860, Griff HOE 501 black.edition in Tiefschwarz RAL 9005 Feinstruktur matt, Türblatt in Decoral Zement, optionale Seitenteile; Garagen-Sektionaltor L-Sicke Duragrain Zement



GROSSZÜGIGE HAUSEINGÄNGE. Gestalten Sie stimmungsvolle und attraktive Eingangsportale und sorgen Sie für mehr Licht in Ihrem Zuhause. Jedes abgebildete Haustürmotiv können Sie mit Seitenteilen und Oberlichtern erweitern. Auch bei den Verglasungen haben Sie die freie Wahl: ansichtsgleich zum Haustürmotiv oder individuell nach Ihren Wünschen.

→ Weitere Informationen finden Sie ab Seite 92.

PRAKTISCHE BRIEFKASTENANLAGEN. Integrieren Sie unsere eleganten Briefkastenanlagen mit optionaler Oberflächengestaltung in Vorzugsfarbe, RAL nach Wahl oder Edelstahl in das Seitenteil Ihrer Haustür. Ganz nach Ihren Wünschen können Sie diese mit Lichtschalter, Sprechsieb und Klingeltaster ergänzen.

→ Erhältlich für ThermoSafe und TopComfort





OBE N LINKS. Aluminium-Haustür TopComfort Motiv 101, Edelstahlgriff HOE 701, Hörmann Farbton CH 703-AM Anthrazit Metallic Feinstruktur matt, optionale Seitenteile und integrierte Briefkasten-anlage

OBE N RECHTS. Aluminium-Haustür ThermoSafe Motiv 568, Designgriff G 750 eloxiert E6 / EV1, Hörmann Farbton CH 703-AM Anthrazit Metallic Feinstruktur matt, optionale Seitenteile und Oberlicht

UNTE N. Aluminium-Haustür ThermoSafe Motiv 504, Edelstahl-Griff HOE 501 black.edition in Tiefschwarz RAL 9005 Feinstruktur matt, Türblatt in Decoral Zement, **NEU**. Verglasung Schwarzglas, **NEU**. optionales Seitenteil Schwarzglas



BEDIENKOMFORT FÜR ALT UND JUNG. Öffnen Sie Ihre Haustür einfach, smart und komfortabel. Über Codeeingabe, Fingerabdruck oder Smartphone. Mit unseren Schlosspaketen finden Sie die intelligente Lösung, die Ihren Wünschen entspricht. Mit dem Smart Home System Hörmann homee können Sie beispielsweise neben Ihrer Tür auch Ihr Hörmann Garagen- und Einfahrtstor, Klimasensoren oder eine Kamera bequem per App ansteuern. Und das von jedem Ort der Welt aus und zu jeder Tages- und Nachtzeit.

→ Weitere Informationen finden Sie ab Seite 84.



ELEKTRISCHE ÖFFNUNGSHILFE ECTURN. Nach dem Entriegeln der Tür genügt ein leichter Druck am Türflügel und Ihre Haustür öffnet und schließt automatisch. Durch den Low-Energy-Betrieb entstehen keine gefährlichen Quetsch- und Stoßsituationen. Zusätzliche Sicherheits-einrichtungen sind nicht erforderlich. Sie erhalten die Öffnungshilfe als aufgesetzte Variante oder elegant im Türflügel und Rahmen integriert.

→ Erhältlich für Aluminium-Haustüren ThermoSafe, ThermoSafe Hybrid, ThermoPlan Hybrid und ThermoCarbon



OBEN LINKS. Elegant im Türblatt integrierter Fingerleser

OBEN MITTE UND RECHTS. Komfortable Türöffnung mit der Öffnungshilfe ECTURN

UNTEN. Smart Home Zentrale Hörmann homee für alle Bereiche in Ihrem Zuhause

Tipp

Zum einfachen Feststellen des Türflügels, um z. B. Gegenstände durch die Tür zu tragen, empfiehlt sich ein Obentürschließer mit mechanischer Feststelleinheit. Weitere Informationen finden Sie auf Seite 80.



76

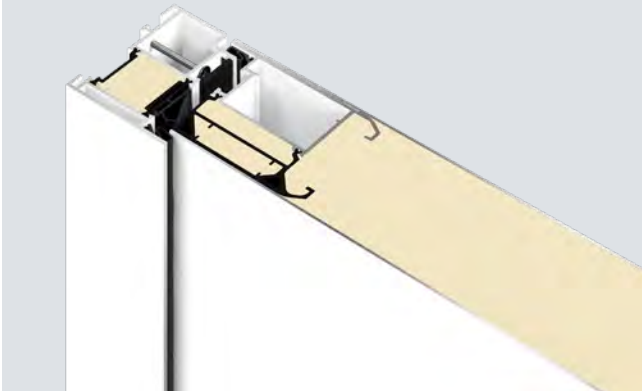

86

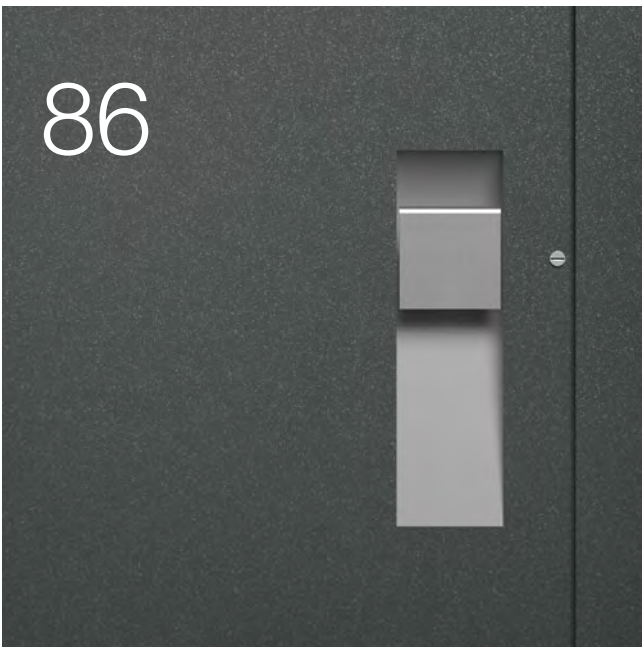

92

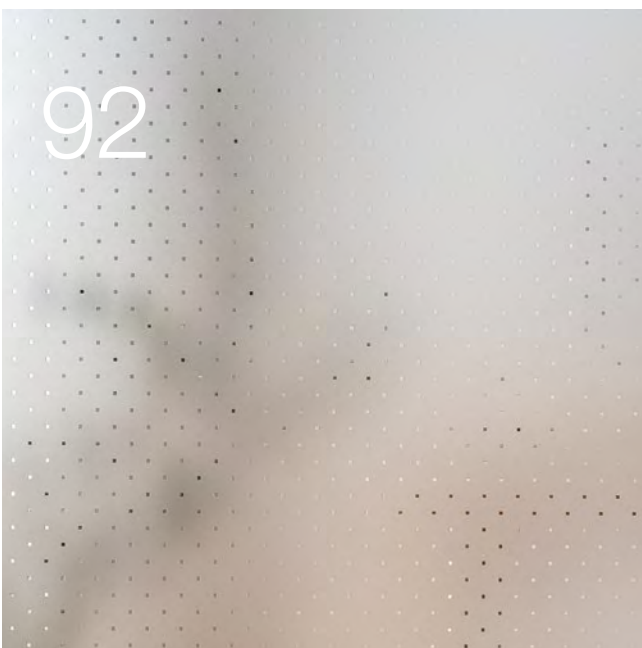

Design Ausstattung Zubehör

- 76 Türblattkonstruktion
- 78 Türausführungen
- 80 Türausstattungen
- 82 Sicherheitsausstattungen
- 84 Komfortschlösser
- 86 Außengriffe
- 89 Drückergarnituren
- 90 Farben
- 92 Verglasungen
- 94 Größen und Einbaudaten

Türblattkonstruktion

Vollständig ausgeschäumt

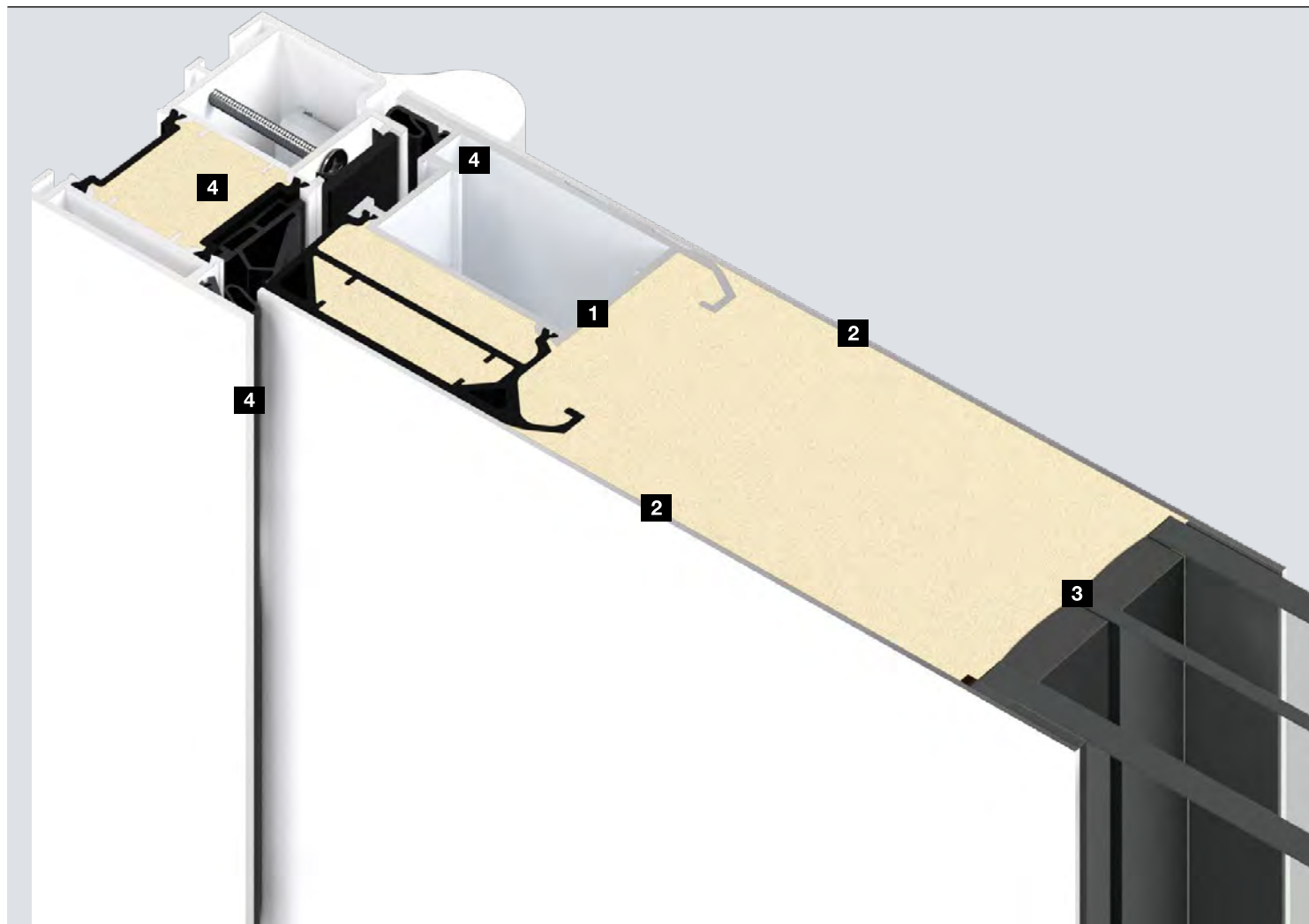

Leistungseigenschaften

ThermoSafe

ThermoSafe Hybrid

Bedienkräfte EN 12217	bis Klasse 5	bis Klasse 5
Dauerfunktion mechanische Beanspruchung EN 12400	bis Klasse 5	bis Klasse 5
Differenzklimaverhalten EN 12219	bis 2d / 2e	bis 2d / 2e
Luftdurchlässigkeit EN 12207	bis Klasse 4	bis Klasse 4
Schlagregendichtheit EN 12208	bis Klasse 7A	bis Klasse 7A
Widerstandsfähigkeit bei Windlast EN 12210	bis Klasse C2 / B2	bis Klasse C2 / B2
Stoßfestigkeit EN 13049	bis Klasse 1	bis Klasse 1
Mechanische Festigkeit EN 1192	bis Klasse 3	bis Klasse 3

Hinweis: Die genannten Leistungseigenschaften beschreiben die maximal möglichen Leistungen der Haustür. Diese Leistungen können je nach Ausstattung der Haustür abweichen.

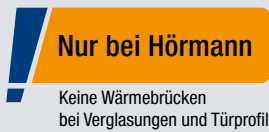

Komplett ausgeschäumtes Türblatt.

Bei ThermoSafe, ThermoSafe Hybrid, ThermoPlan Hybrid und ThermoCarbon Haustüren verbindet sich der PU-Schaum optimal mit dem Türprofil **1**, den Innen- und Außenblechen **2** sowie den Verglasungen **3**. Diese elegante Konstruktion überzeugt, im Gegensatz zu anderen Türsystemen, bei denen die Komponenten nur verklebt werden, mit einer besonders hohen Formstabilität und Widerstandsfähigkeit gegenüber Einbruchversuchen sowie einer noch besseren Wärmedämmung, da keine Wärmebrücken bei Verglasungen entstehen.

Mehrfachdichtungssystem. **4**

Unsere hochwertigen Dichtungen dichten den Flügel auch bei extremen Temperaturdifferenzen optimal ab. Die innere Dichtung umläuft den gesamten Türflügel. Mittel- und äußere Anschlagdichtung sind 3-seitig (oben und seitlich) eingesetzt. Alle unsere Dichtungen sind komplett durchlaufend und werden nicht vom Bandsystem unterbrochen wie bei Türen anderer Hersteller. Ergänzt wird dieses Dichtungssystem durch die Sockeldichtung, die die Bodenschwelle wirksam abdichtet. Die Mitteldichtung überzeugt mit ihrer Beflockung optisch und gewährleistet gleichzeitig ein leichtes Gleiten des Flügels in den Rahmen. Auch das Schließverhalten von Schloss und Zylinder ist dadurch immer leichtgängig.

ThermoPlan Hybrid	ThermoCarbon	TopComfort	NEU. TopComfort Portal
bis Klasse 5	bis Klasse 3	bis Klasse 3	bis Klasse 5
bis Klasse 5	bis Klasse 6	bis Klasse 5	bis Klasse 5
bis 2d / 1e	bis 2d / 2e	bis 2d / 2e	bis 2d / 1e
bis Klasse 4	bis Klasse 4	bis Klasse 4	bis Klasse 4
bis Klasse 7A	bis Klasse 7A	bis Klasse 5A	bis Klasse 7A
bis Klasse C2 / B2	bis Klasse C2 / B2	bis Klasse C2	bis Klasse C2 / B2
bis Klasse 1	bis Klasse 5	bis Klasse 1	bis Klasse 1
bis Klasse 3	bis Klasse 3	bis Klasse 3	bis Klasse 3

Türausführungen

Für jede Anforderung das passende Profil

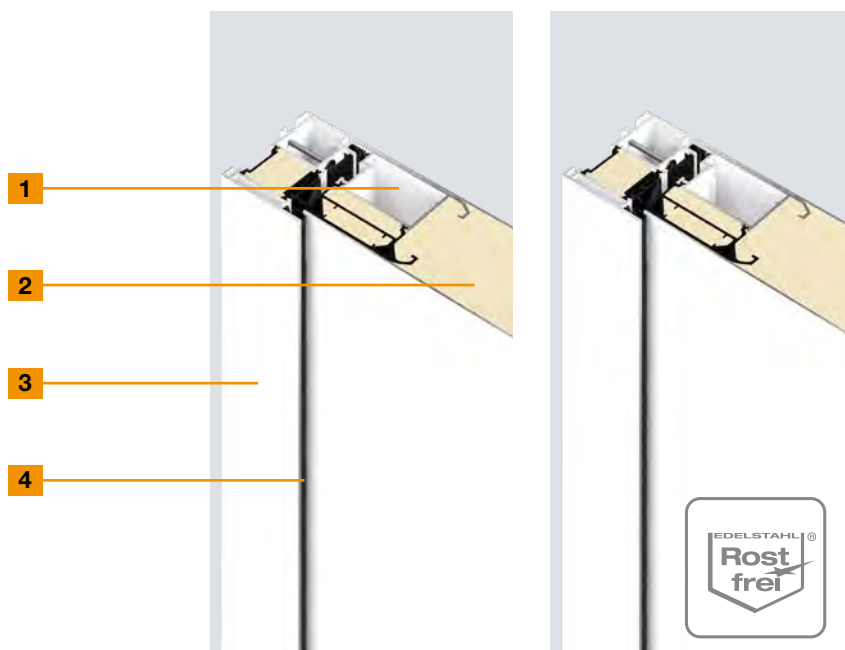

ThermoSafe

ThermoSafe Hybrid

	ThermoSafe	ThermoSafe Hybrid
1 Türprofil	Innenliegend	Innenliegend
Material	Aluminium, thermisch getrennt	Aluminium, thermisch getrennt
2 Türblattdicke	73 mm	73 mm
Außenblech	Aluminium	Edelstahl
Außenfalz	Gefälzt	Gefälzt
Innenblech	Aluminium	Aluminium
Innenfalz	Stumpf	Stumpf
3 Rahmendicke	82 mm	82 mm
Material	Aluminium, thermisch getrennt	Aluminium, thermisch getrennt
4 Dichtungssystem	3-fach	3-fach
Bodenschwelle	Polyamid	Polyamid
Wärmedämmung (U _D -Wert)*	bis zu 0,87 W/(m²·K)	bis zu 0,87 W/(m²·K)
Schallschutz	30 dB	30 dB

* Abhängig von der Türgröße. Angegebene Werte für RAM 1250 x 2200 mm

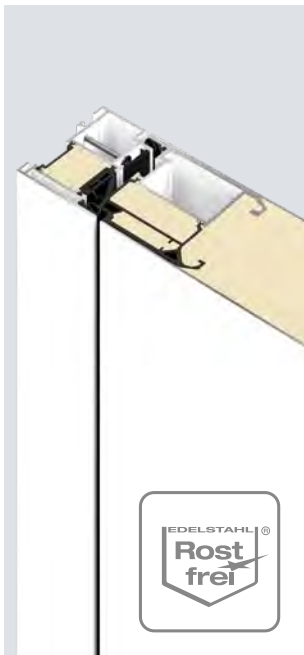

ThermoPlan Hybrid

ThermoCarbon

TopComfort

NEU. TopComfort Portal

Innenliegend	Innenliegend	Verglasungsrahmen	Innenliegend
Aluminium, thermisch getrennt	Carbon, thermisch getrennt	Aluminium, thermisch getrennt	Aluminium, thermisch getrennt
82 mm	100 mm	83 mm	83 mm
Edelstahl	Aluminium		Aluminium
Stumpf	Gefälzt	Stumpf	Stumpf
Aluminium	Aluminium		Aluminium
Stumpf	Gefälzt	Stumpf	Stumpf
82 mm	111 mm	80 mm	83 mm
Aluminium, thermisch getrennt	Aluminium, thermisch getrennt	Aluminium, thermisch getrennt	Aluminium, thermisch getrennt
3-fach	4-fach	2-fach	2-fach
Polyamid	Polyamid	Aluminium-Kunststoff	Aluminium-Kunststoff
bis zu 0,78 W/(m²·K)	bis zu 0,47 W/(m²·K)	bis zu 1,3 W/(m²·K)	bis zu 1,2 W/(m²·K)
33 dB	29 dB	29 bis 39 dB (je nach Glasart)	29 dB

Nur bei Hörmann
 U₀-Wert von bis zu 0,47 W/(m²·K)

Türausstattungen

Für ein elegantes und funktionales Türdesign



	ThermoSafe	ThermoSafe Hybrid
1 vollflächige Innenansicht	●	●
2 3D-Bänder, Verkehrsweiß RAL 9016	●	●
3 verdeckt liegende Bänder	○	○
4 Kabelübergang mit Spiralkabel	○	○
5 Kabelübergang mit Kabelband und Montagenut	-	-
Kabelübergang mit Kabelband und Pfosten- / Kämpferkonstruktion	○	○
6 Innendrücker	Edelstahl-Drücker CARO	Edelstahl-Drücker CARO
7 Edelstahl-Schließblech	●	●
8 Isolierglas	3-fach-Verglasung	3-fach-Verglasung
9 integrierter Obentürschließer oder Obentürschließer HDC 35 (ohne Abbildung) mit mechanischer Feststelleinheit	○	○
Öffnungsbegrenzer	○	○
10 absenkbare Bodendichtung mit Wetterschutz	○	○

● = Serienmäßig ○ = Optional - = nicht lieferbar

* Motiv 310 mit 3-fach-Verglasung

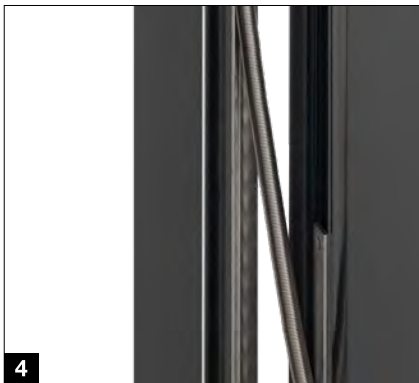

4



6



9



5



7



10

ThermoPlan Hybrid

ThermoCarbon

TopComfort

NEU. TopComfort Portal

●	●	●	●
●	-	●	●
○	●	○	○
○	-	○	○
-	○	-	○
○	-	-	-
Edelstahl-Drücker CARO	Edelstahl-Drücker CARO	Aluminium-Drücker Rondo, Verkehrsweiß RAL 9016	Aluminium-Drücker Rondo, Verkehrsweiß RAL 9016
●	● (im Falz integriert)	●	●
3-fach-Verglasung	4-fach Verglasung*	3-fach-Verglasung	3-fach-Verglasung
○	○	-	○
○	-	○ mit Scherenbegrenzer	○
-	-	○ ohne Wetterschutz	-

Sicherheitsausstattungen

Serienmäßige zertifizierte Sicherheitsausstattung



	ThermoSafe	ThermoSafe Hybrid
1 Profilzylinder mit eingelassener Sicherheitsrosette	-	-
2 Profilzylinder mit aufgesetzter Sicherheitsrosette	●	●
3 Sicherheitsschloss mit Schwenkriegel und mechanischer Verriegelung	● H5 mit 5-fach-Verriegelung	● H5 mit 5-fach-Verriegelung
E-Öffner mit Tag / Nachtfunktion	○	○
E-Öffner mit Tag / Nachtfunktion und Daueroffen	○	○
4 Sicherheitsschloss mit Fallenriegel und mechanischer Selbstverriegelung	■ S5 Automatik mit 5-fach-Verriegelung	■ S5 Automatik mit 5-fach-Verriegelung
4 Sicherheitsschloss mit Fallenriegel, Sperrbügel und mechanischer Selbstverriegelung	○ S5S Automatik mit 5-fach-Verriegelung	○ S5S Automatik mit 5-fach-Verriegelung
Aushebelsicherung* auf der Bandseite	●	●
RC2-Sicherheitsausstattung	-	-
RC3-Sicherheitsausstattung	●	●
RC4-Sicherheitsausstattung	-	● für Türmotive ohne Verglasung und mit H5 Schloss

● = Serienmäßig ■ = Optional ohne Aufpreis ○ = Optional - = nicht lieferbar

* nicht erforderlich bei verdeckten Bändern



RC2-Sicherheit geprüft und zertifiziert

Ein Gelegenheitstäter versucht mit einfachen Werkzeugen die verriegelte Tür innerhalb von 3 Minuten aufzubrechen.



RC3-Sicherheit geprüft und zertifiziert

Ein Täter versucht mit Werkzeugen wie z. B. Kuhfuß und einfachen Bohrwerkzeugen die verriegelte Tür innerhalb von 5 Minuten aufzubrechen.



RC4-Sicherheit geprüft und zertifiziert

Ein erfahrener Täter versucht mit Werkzeugen wie z. B. Kuhfuß sowie Bohr- und Schlagwerkzeugen die verriegelte Tür innerhalb von 10 Minuten aufzubrechen.



ThermoPlan Hybrid

ThermoCarbon

TopComfort

NEU. TopComfort Portal

●	●	●	●
-	-	-	-
● H5 mit 5-fach-Verriegelung	● H9 mit 9-fach-Verriegelung	● H5 mit 5-fach-Verriegelung	● H5 mit 5-fach-Verriegelung
○	○	○	○
○	○	○	○
■ S5 Automatik mit 5-fach-Verriegelung	■ S7 Automatik mit 7-fach-Verriegelung	■ S5 Automatik mit 5-fach-Verriegelung	■ S5 Automatik mit 5-fach-Verriegelung
○ S5S Automatik mit 5-fach-Verriegelung	-	○ S5S Automatik mit 5-fach-Verriegelung	○ S5S Automatik mit 5-fach-Verriegelung
●	nicht erforderlich	●	●
●	●	○	○
-	○	-	-



Komfortschlösser

Mit Sicherheit intelligent ausgestattet

Automatiksicherheitsschloss S5 / S7 mit Elektromotor

Das Schloss ist mit einem Elektromotor mit automatischer Selbstverriegelung (VdS-Klasse B) ausgestattet, der die Fallenriegel Ihrer Haustür durch einen elektrischen Impuls entriegelt. Je nach Schlossausführung können Sie Ihre Haustür per Taster von innen an einer vorhandenen Haussprechanlage öffnen oder von außen über Codeeingabe, Fingerabdruck, Funk oder Bluetooth.

	S5 / S7 Comfort	S5 / S7 Code	S5 / S7 Scan	S5 / S7 Smart	S5 / S7 BlueSecur
Anschluss an die Haussprechanlage	●	●	●	●	●
Codetaster im Türflügel		●			
Codetaster im Türgriff		○			
Fingerleser im Türflügel			●		
Fingerleser im Türgriff			○		
BiSecur Funk		○	○	●	
Bluetooth-Empfänger für Hörmann BlueSecur		○	○		●

● = Serienmäßig ○ = Optional

S5 = 5-fach-Verriegelung für ThermoSafe, ThermoSafe Hybrid, ThermoPlan Hybrid

S7 = 7-fach-Verriegelung für ThermoCarbon

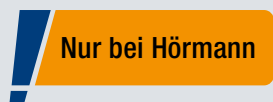

Alle Automatikschlösser mit Elektromotor können optional mit dem BiSecur Funksystem ausgestattet werden. So öffnen Sie Ihre Haustür ganz bequem mit einem optionalen Handsender, Funktaster oder mit dem Smart Home System Hörmann homee.

Ein weiterer Vorteil für Sie: Mit demselben Handsender können Sie auch Ihr Hörmann Garagen- oder Einfahrtstor bedienen. Das extrem sichere Funksystem garantiert Ihnen, dass kein Fremder Ihr Funksignal kopieren kann. Alle Antriebe, Empfänger und Bedienelemente mit BiSecur Funksystem sind miteinander zu 100 % kompatibel.

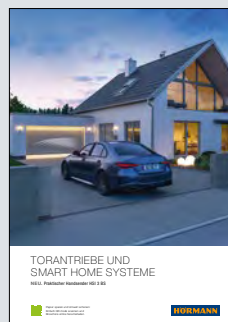

Weitere Informationen finden Sie in der Broschüre Torantriebe und Smart Home Systeme.



Codetaster

Einbau im Türgriff HOE 605 oder auf dem Türflügel, für bis zu 20 Codes, Maße: 45 x 75 mm



Fingerleser

Einbau im Türgriff HOE 506 / HOE 606 (siehe Abbildung links) oder auf dem Türflügel, für bis zu 150 Fingerabdrücke, einfache Verwaltung der Fingerabdrücke per App, VdS-geprüft, Maße: 45 x 75 mm

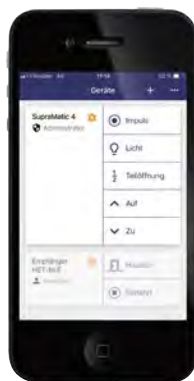

Bluetooth-Empfänger

zur Smartphone-Bedienung über die Hörmann BlueSecur App

 **Hörmann BlueSecur**

Nur bei Hörmann
Europäisches Patent

Öffnen und schließen Sie Ihre Tür besonders komfortabel per Bluetooth über Ihr Smartphone. Über die benutzerfreundliche Hörmann BlueSecur App ent- und verriegeln Sie Ihre Haustür. Zudem können weitere Benutzerberechtigungen dauerhaft oder zeitbegrenzt auf andere Smartphones übertragen werden, sodass jedes Familienmitglied seinen „Haustüröffner“ immer dabei hat.

Außengriffe

Greifbar schönes Design



HOE 500
Edelstahl matt
gebürstet
Grifflänge¹⁾: 1000 mm

HOE 501 / HOE 739
Edelstahl gebürstet
Grifflänge¹⁾: 1000 mm
(HOE 501), 1703 mm
(HOE 739)

**HOE 501 / HOE 739
black.edition**
Tiefschwarz RAL 9005
Feinstruktur matt
Grifflänge¹⁾: 1000 mm
(HOE 501), 1703 mm
(HOE 739)

HOE 506
Edelstahl gebürstet,
vorerüstet zur
Aufnahme eines
Fingerlesers
Grifflänge¹⁾: 1000 mm

**HOE 506
black.edition**
Tiefschwarz RAL 9005
Feinstruktur matt,
vorerüstet zur
Aufnahme eines
Fingerlesers
Grifflänge¹⁾: 1000 mm

HOE 600 / 610 / 615
Edelstahl gebürstet
Griffängen¹⁾: 950 mm
(HOE 600), 1100 mm
(HOE 615), 1250 mm
(HOE 610)



HOE 730
Edelstahl gebürstet
Grifflänge²⁾: 1876 mm

HOE 795 / 796
Edelstahl gebürstet
Griffängen²⁾: 1027 mm
(HOE 795), 627 mm
(HOE 796)

38-1
Edelstahl poliert mit
Dekormittelteil
Grifflänge¹⁾: 1000 mm

38-2
Edelstahl gebürstet
Grifflänge¹⁾: 1000 mm

HOE 800
Edelstahl poliert mit
Dekormittelteil
Grifflänge³⁾: 330 mm

14-1
Edelstahl poliert mit
Dekormittelteil
Grifflänge³⁾: 330 mm



HOE 605

Edelstahl gebürstet, vorgerüstet zur Aufnahme eines Codetasters
Grifflänge¹⁾: 1000 mm

HOE 700

Edelstahl poliert mit Dekormittelteil
Grifflänge¹⁾: 1000 mm

HOE 701

Edelstahl mit Dekormittelteil
Grifflänge¹⁾: 1000 mm

HOE 706

Edelstahl gebürstet, vorgerüstet zur Aufnahme eines Fingerlesers
Grifflänge¹⁾: 1000 mm

HOE 710

Edelstahl gebürstet
Grifflänge: angepasst an die Türhöhe

HOE 740

Edelstahl gebürstet
Grifflänge²⁾: angepasst an die Türhöhe



14-2

Edelstahl gebürstet
Grifflänge³⁾: 330 mm

14-4

Messing poliert
Grifflänge³⁾: 330 mm

81-1

Messing poliert
Grifflänge³⁾: 290 mm

92-2

Edelstahl gebürstet
Grifflänge⁴⁾: 350 mm

94-2

Edelstahl gebürstet
Grifflänge⁵⁾: 300 mm

Abstand der Befestigungen:

¹⁾ 1594 mm bzw. 600 mm

²⁾ 980 mm bzw. 580 mm

³⁾ 210 mm

⁴⁾ 350 mm

⁵⁾ 300 mm

⁶⁾ 1770 mm

Außengriffe

Design-Griffe, angepasst an die Türhöhe

Design-Griff G 750



Griffleiste in E6 / EV1, Endkappe in Edelstahl



Griffleiste in Verkehrsweiß RAL 9016 matt, Endkappe in Edelstahl



Griffleiste black.edition in Tiefschwarz RAL 9005 Feinstruktur matt, Endkappe in Tiefschwarz RAL 9005 Feinstruktur matt

Design-Griff G 760



Griffleiste in Aluminium eloxiert E6 / EV1, Griffapplikation in Hörmann Farbton CH 703-AM Anthrazit Metallic Feinstruktur matt, Endkappe in Edelstahl



Griffleiste in Hörmann Farbton CH 703-AM Anthrazit Metallic Feinstruktur matt, Griffapplikation in Hörmann Farbton CH 703-AM Anthrazit Metallic Feinstruktur matt, Endkappe in Edelstahl



Griffleiste black.edition in Tiefschwarz RAL 9005 Feinstruktur matt, Griffapplikation in Tiefschwarz RAL 9005 Feinstruktur matt, Endkappe in Tiefschwarz RAL 9005 Feinstruktur matt



Griffleiste in Aluminium eloxiert E6 / EV1, Griffapplikation in Aluminium eloxiert E6 / EV1, Endkappe in Edelstahl



Griffleiste in Aluminium eloxiert E6 / EV1, Griffapplikation in Verkehrsweiß RAL 9016 matt, Endkappe in Edelstahl



Griffleiste in Aluminium eloxiert E6 / EV1, Griffapplikation in Tiefschwarz RAL 9005 Feinstruktur matt, Endkappe in Edelstahl



Griffleiste in Aluminium eloxiert E6 / EV1, Griffapplikation in Decoral Rusty Patina, Endkappe in Edelstahl

Griffapplikation in Decoral

Maximale Grifflänge 2100 mm

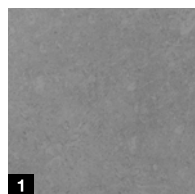

1



2

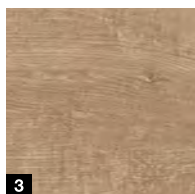

3

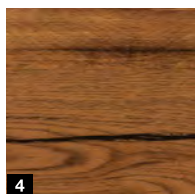

4

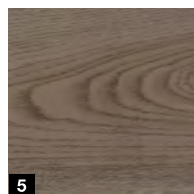

5

- 1 Zement
- 2 Rusty Patina
- 3 Wildeiche
- 4 Stadelholz
- 5 Stadelholz grau

Drückergarnituren

Formschön in Design und Sicherheit



Edelstahl-Drücker CARO
serienmäßig für ThermoCarbon, ThermoSafe, ThermoSafe Hybrid und ThermoPlan Hybrid sowie optional für TopComfort und TopComfort Portal



Edelstahl-Drücker Okto
optional für ThermoSafe, ThermoSafe Hybrid, ThermoPlan Hybrid, TopComfort und TopComfort Portal



Aluminium-Drücker Rondo
in Verkehrsweiß RAL 9016, serienmäßig für TopComfort und TopComfort Portal



Edelstahl-Drückergarnitur D-116
optional für ThermoSafe, ThermoSafe Hybrid, ThermoPlan Hybrid, TopComfort und TopComfort Portal



Edelstahl-Drückergarnitur D-335
optional für ThermoSafe, ThermoSafe Hybrid, ThermoPlan Hybrid, TopComfort und TopComfort Portal



Aluminium-Drücker D-360 black.edition
in Tiefschwarz RAL 9005 Feinstruktur matt, optional für ThermoSafe, ThermoSafe Hybrid, ThermoPlan Hybrid und ThermoCarbon



Aluminium-Drücker D-360
in Verkehrsweiß RAL 9016, optional für ThermoSafe, ThermoSafe Hybrid, ThermoPlan Hybrid und ThermoCarbon



Edelstahl-Drücker D-360
optional für ThermoSafe, ThermoSafe Hybrid, ThermoPlan Hybrid und ThermoCarbon



Edelstahl-Drücker D-360
optional für ThermoSafe, ThermoSafe Hybrid, ThermoPlan Hybrid und ThermoCarbon



Aluminium-Sicherheitsgarnitur 62-1
optional für ThermoSafe, ThermoSafe Hybrid, ThermoPlan Hybrid, TopComfort (nicht für RC3-Sicherheitsausstattung) und TopComfort Portal



Edelstahl-Sicherheitsgarnitur 62-4
in Verkehrsweiß RAL 9016, optional für ThermoSafe, ThermoSafe Hybrid, ThermoPlan Hybrid, TopComfort (nicht für RC3-Sicherheitsausstattung) und TopComfort Portal



Schutzdrücker

Vermeiden Sie Türöffnungen durch Haustiere: Unser Schutzdrücker öffnet erst nach ca. 87° anstatt 25° wie bei herkömmlichen Drückern. Somit ist kein Abschließen der Tür erforderlich. Unsere Komfortfunktionen wie z. B. der E-Öffner, der Codetaster oder der Fingerscan bleiben Ihnen natürlich trotzdem erhalten.

→ Erhältlich für alle Aluminium-Haustüren



Sehen Sie den Kurzfilm auf YouTube oder www.hoermann.de/mediacenter

MatchColor-, Standard- und Vorzugsfarben

Für individuelle Gestaltungen



MatchColor

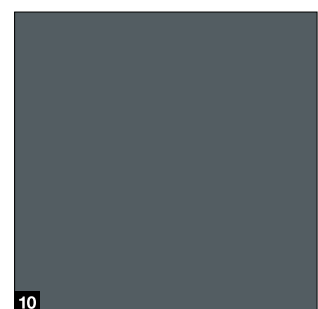
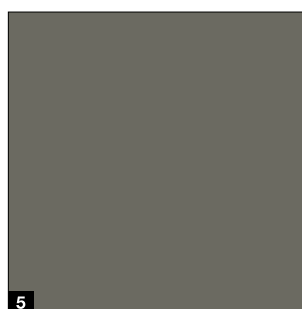
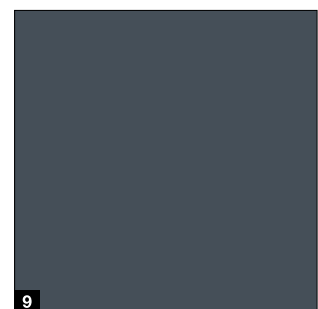
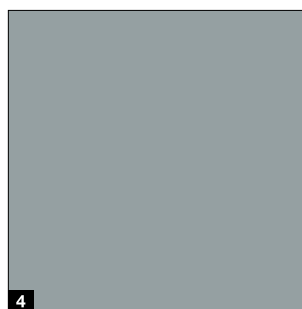
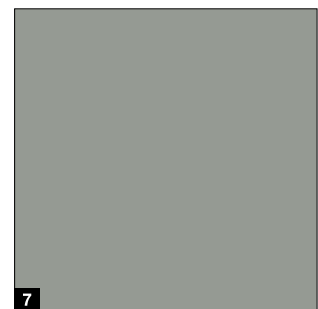
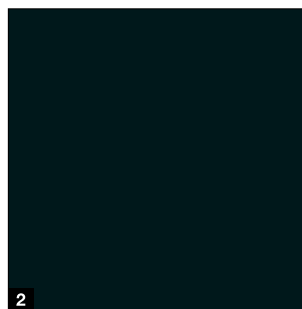
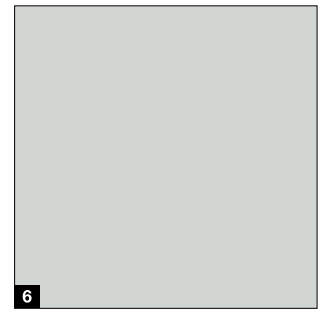
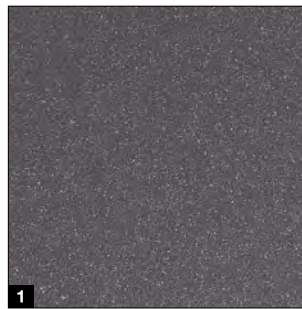

MatchColor

MatchColor

Gestalten Sie Ihr Zuhause in perfekter Farbharmonie – mit den MatchColor Vorzugsfarben für ansichtsgleiche Garagen-Sektionaltore, Haustüren, Nebeneingangstüren und Stahltüren. Freuen Sie sich dank abgestimmter Farben über die harmonische Gesamtansicht. Das ist Hörmann Markenqualität!

Standard- und Vorzugsfarben

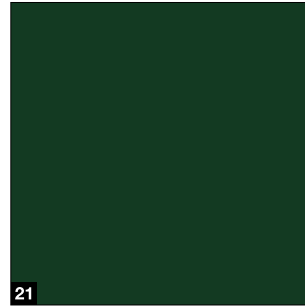
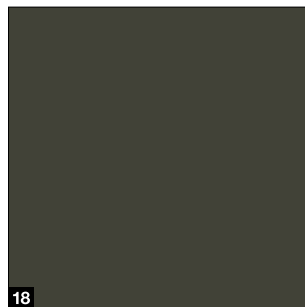
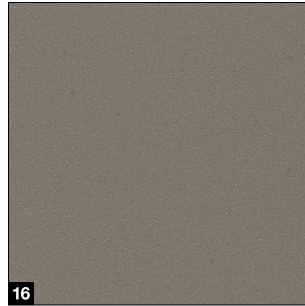
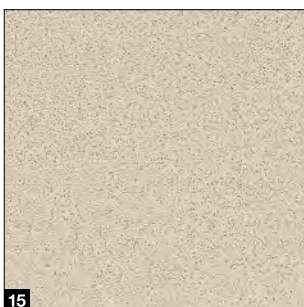
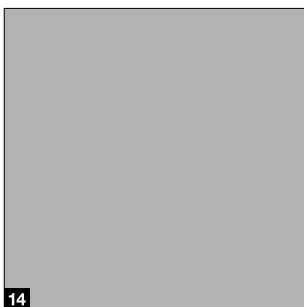
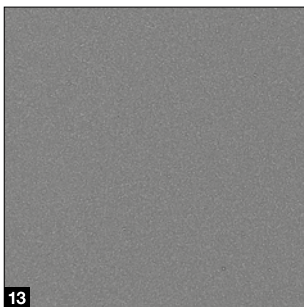
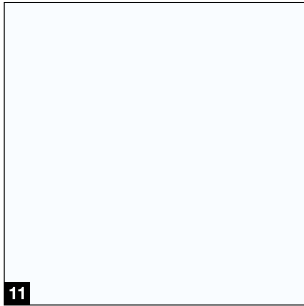

MatchColor

- 1 CH 703-AM Anthrazit Metallic Feinstruktur matt
- 2 RAL 9005 Tiefschwarz Feinstruktur matt
- 3 RAL 8028 Terrabraun matt
- 4 RAL 7040 Fenstergrau matt
- 5 RAL 7039 Quarzgrau matt
- 6 RAL 7035 Lichtgrau matt
- 7 RAL 7030 Steingrau matt
- 8 RAL 7016 Anthrazitgrau matt
- 9 RAL 7015 Schiefergrau matt
- 10 RAL 7012 Basaltgrau matt

Standardfarbe

- 11 RAL 9016 Verkehrsweiß matt

Vorzugsfarben

- 12 RAL 9016 Verkehrsweiß glänzend
- 13 RAL 9007 Graualuminium Feinstruktur matt
- 14 RAL 9006 Weißaluminium seidenglänzend
- 15 RAL 9001 Cremeweiß Feinstruktur matt
- 16 RAL 7039 Quarzgrau Feinstruktur matt
- 17 RAL 7030 Steingrau Feinstruktur matt
- 18 RAL 7022 Umbragrau matt
- 19 RAL 7016 Anthrazitgrau Feinstruktur matt
- 20 RAL 7015 Schiefergrau Feinstruktur matt
- 21 RAL 6009 Tannengrün matt
- 22 RAL 6005 Moosgrün matt
- 23 RAL 3003 Rubinrot matt
- 24 CH 607 Maronefarben Feinstruktur matt

Bitte beachten:

Alle Farbangaben in Anlehnung an die jeweilige RAL-Farbe. Die Abbildungen der Farben und Oberflächen sind aus drucktechnischen Gründen nicht farbverbindlich.

Lassen Sie sich von Ihrem Hörmann Vertriebspartner beraten.

RAL nach Wahl

Alle Haustüren erhalten Sie optional in rund 200 RAL-Classic Farben (ausgenommen sind Perleffekt- und Leuchtfarben) sowie in vielen NCS- und dB-Farben.

Verglasungen

Für Türmotive und Seitenteile

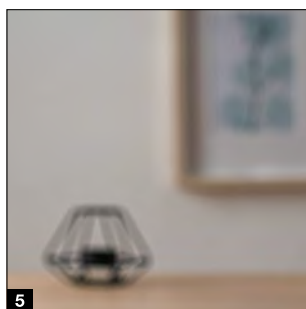
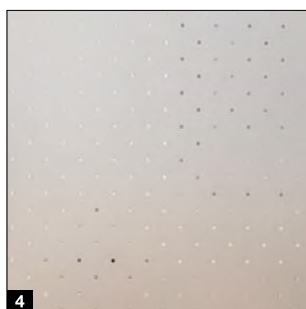
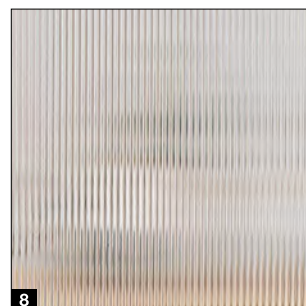
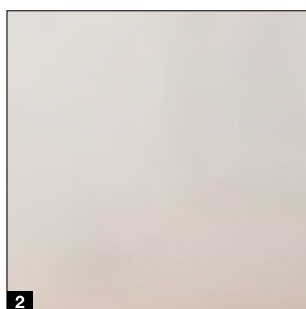
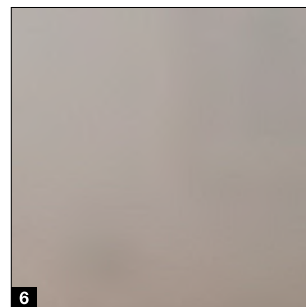
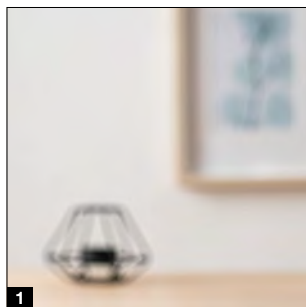
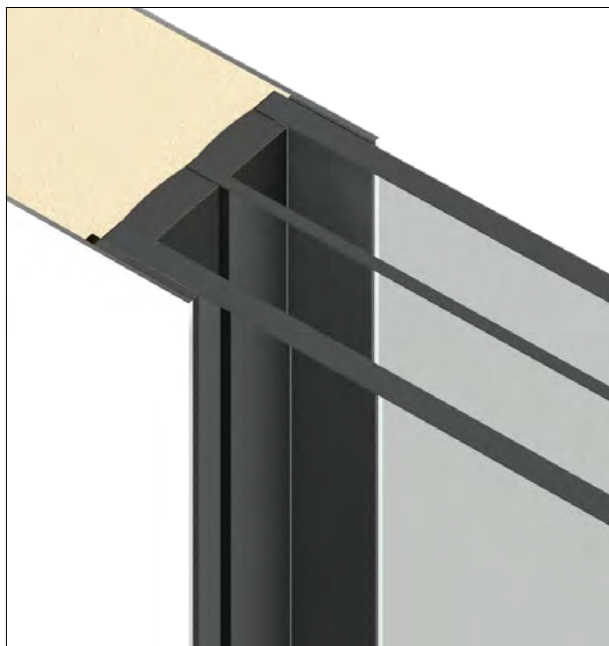

Nur bei Hörmann

Serienmäßig mit 10 mm P5A
Verbundsicherheitsglas und 8 mm
VSG-Glas

Sichere Verglasung.

In puncto Unfall- und Einbruchschutz erfüllen Hörmann Aluminium-Haustüren allerhöchste Ansprüche. Das Verbundsicherheitsglas (VSG) auf der Innen- und Außenseite der 3-fach-Isolierverglasung sorgt für ein Maximum an Sicherheit. Bei einem möglichen Glasbruch werden die Glassplitter auch auf der Innenseite gebunden, sodass eine Verletzungsgefahr durch Scherben im Haus nahezu ausgeschlossen ist. Darüber hinaus bietet das Verbundsicherheitsglas einen höheren Einbruchschutz, da das Durchgreifen erschwert wird.

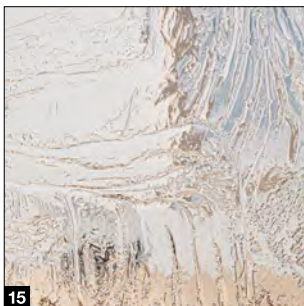
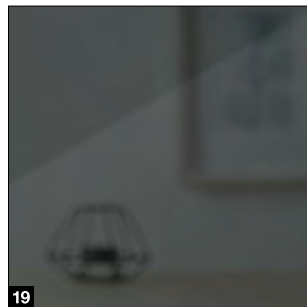
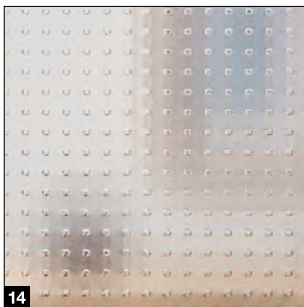
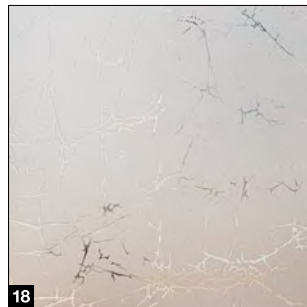
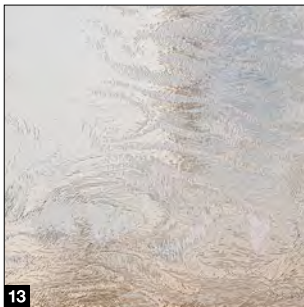
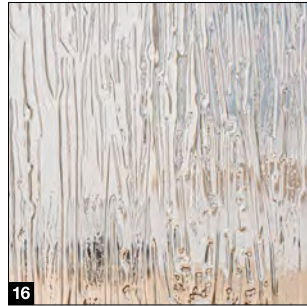
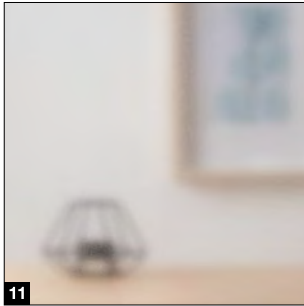

- 1 Float klar / Klarglas
- 2 Float mattiert / sandgestrahlt
- 3 Satinato
- 4 Pave weiß
- 5 Parsol grau
- 6 Parsol grau mattiert
- 7 Ornament 504
- 8 Ornament 553
- 9 Chinchilla
- 10 Micrograin (Madras basic)
- 11 Reflo klar
- 12 Reflo mattiert
- 13 Silk
- 14 Master-Carré
- 15 Barock weiß
- 16 Niagara weiß
- 17 Gotik weiß
- 18 Uadi weiß
- 19 NEU. Schwarzglas

Größen und Einbaudaten

ThermoSafe / ThermoSafe Hybrid

Größen Haustür ThermoSafe / ThermoSafe Hybrid

Ausführung 70er Rahmen	Rahmenaußenmaß ¹⁾ (Bestellmaß)	Lichtes Mauermaß ¹⁾	Lichtes Zargenmaß
Standard	max. 1250 × 2250	max. 1270 × 2260	max. 1110 × 2180
Übergroße	max. 1250 × 2350	max. 1270 × 2360	max. 1110 × 2280
XXL	max. 1250 × 2500	max. 1270 × 2510	max. 1110 × 2430

Größen Seitenteile ThermoSafe / ThermoSafe Hybrid

Pfostenkonstruktion	Seitenteil Höhe ¹⁾	TM Seitenteil Breite ¹⁾	TM Haustür Breite ¹⁾
1-seitig	max. 3000	260 – 1600	max. 1230
2-seitig	max. 3000	260 – 1600	max. 1210

Die maximale Verladegröße einer Türanlage (inkl. Seitenteile, Oberlichter und Aufbauprofile) darf auf einer Seite nicht größer sein als 2700 mm.

Koppelkonstruktion	Seitenteil Höhe ¹⁾	TM Seitenteil Breite ¹⁾	TM Haustür Breite ¹⁾
1-/2-seitig	max. 3000	300 – 2500 ²⁾	1250

¹⁾ bei 110er Rahmen + 40 mm

²⁾ mit Reflo oder Micrograin Verglasung

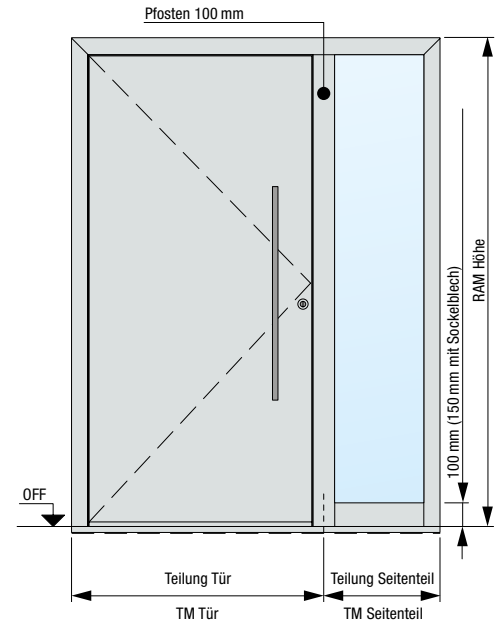

Horizontalschnitt Tür

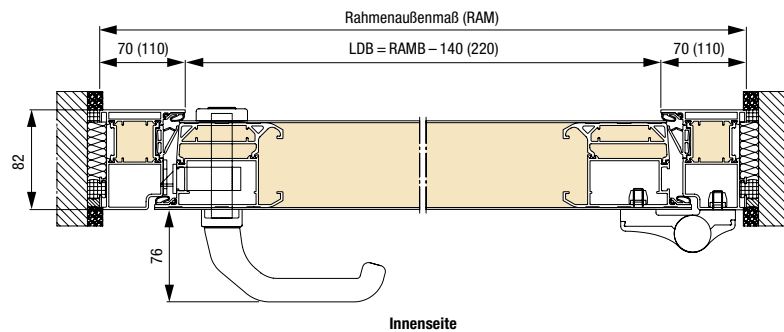

Vertikalschnitt Tür

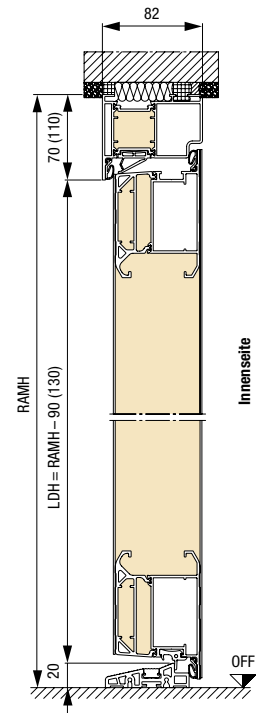

Bodeneinstandsprofil / Transportschutz

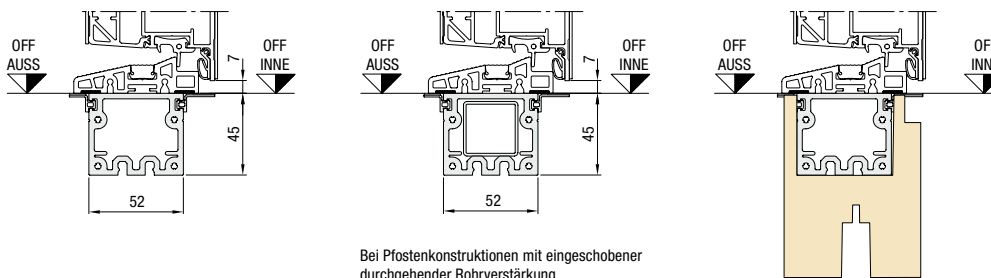

NEU. Bodeneinstand Thermo für eine höhere Wärmedämmung im Fußbodenbereich

Maße in mm

Größen Haustür ThermoPlan Hybrid

Ausführung 70er Rahmen	Rahmenaußenmaß ¹⁾ (Bestellmaß)	Lichtes Mauermaß ¹⁾	Lichtes Zargenmaß
Standard	max. 1250 × 2250	max. 1270 × 2260	max. 1110 × 2180
Übergröße	max. 1250 × 2350	max. 1270 × 2360	max. 1110 × 2280
XXL	max. 1250 × 2500	max. 1270 × 2510	max. 1110 × 2430

Größen Seitenteile ThermoPlan Hybrid

Pfostenkonstruktion	Seitenteil Höhe ¹⁾	TM Seitenteil Breite ¹⁾	TM Haustür Breite ¹⁾
1-seitig	max. 3000	260 – 1600	max. 1230
2-seitig	max. 3000	260 – 1600	max. 1210

Die maximale Verladegröße einer Türanlage (inkl. Seitenteile, Oberlichter und Aufbauprofile) darf auf einer Seite nicht größer sein als 2700 mm.

Koppelkonstruktion	Seitenteil Höhe ¹⁾	TM Seitenteil Breite ¹⁾	TM Haustür Breite ¹⁾
1-/2-seitig	max. 3000	300 – 2500 ²⁾	1250

¹⁾ bei 110er Rahmen + 40 mm

²⁾ mit Reflo oder Micrograin Verglasung

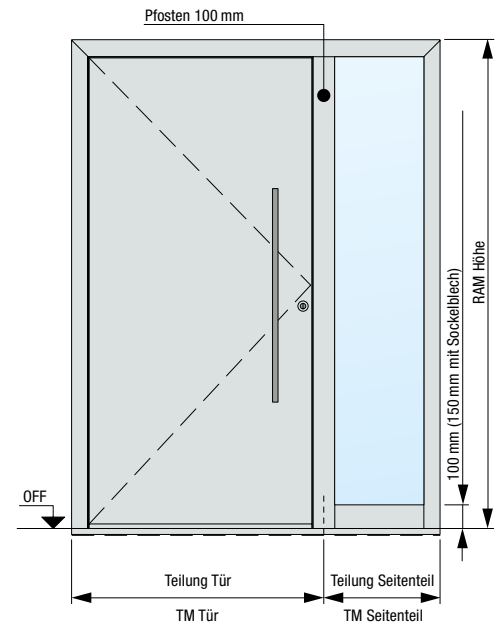

Horizontalschnitt Tür

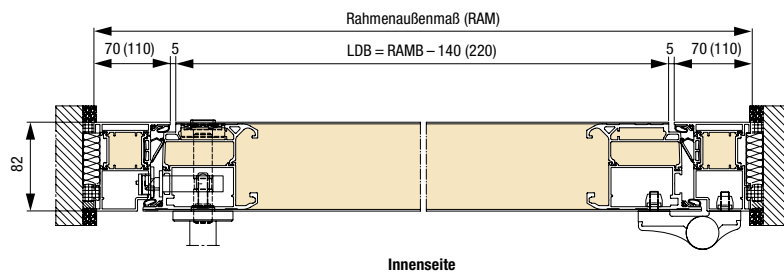

Vertikalschnitt Tür

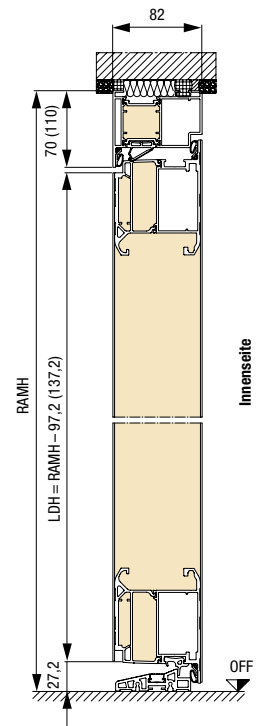

Bodeneinstandsprofil / Transportschutz

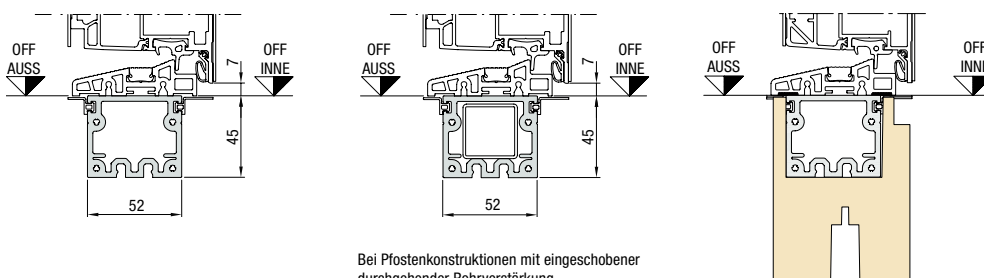

Bei Pfostenkonstruktionen mit eingeschobener durchgehender Rohrverstärkung

NEU. Bodeneinstand Thermo für eine höhere Wärmedämmung im Fußbodenbereich

Größen und Einbaudaten

ThermoCarbon

Größen Haustür ThermoCarbon

Ausführung	Rahmenaußenmaß (Bestellmaß)	Lichtes Mauermaß	Lichtes Zargenmaß
Standard	max. 1340 × 2350	max. 1360 × 2360	max. 1140 × 2230
XXL	max. 1340 × 3000	max. 1360 × 3010	max. 1140 × 2880

Größen Seitenteile ThermoCarbon

Pfostenkonstruktion	Seitenteil Höhe	TM Seitenteil Breite	TM Haustür Breite
1-seitig	max. 3000	300 – 1600	max. 1300
2-seitig	max. 3000	300 – 1600	max. 1260

Die maximale Verladegröße einer Türanlage (inkl. Seitenteile, Oberlichter und Aufbauprofile) darf auf einer Seite nicht größer sein als 2700 mm.

Koppelkonstruktion	Seitenteil Höhe	TM Seitenteil Breite	TM Haustür Breite
1-/2-seitig	max. 3000	340 – 1600	1340

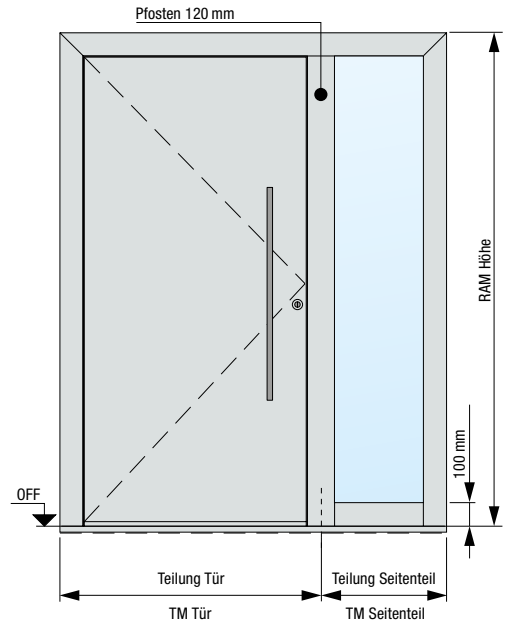

Horizontalschnitt Tür

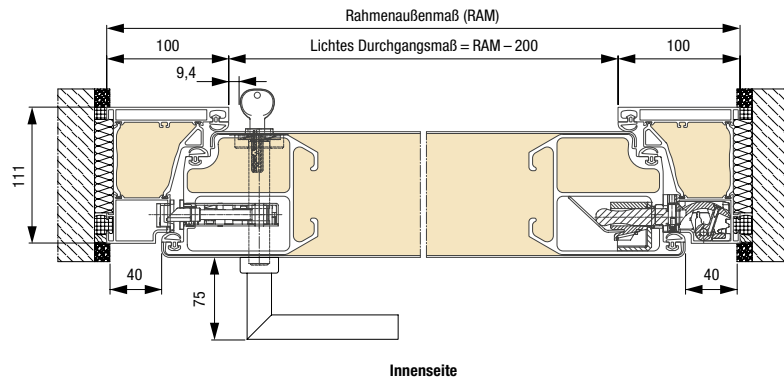

Vertikalschnitt Tür

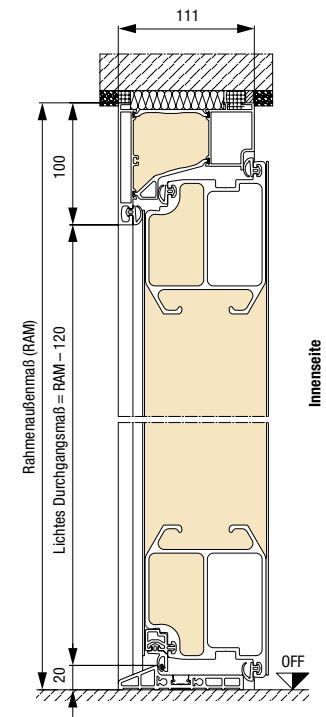

Bodeneinstandsprofil / Transportschutz

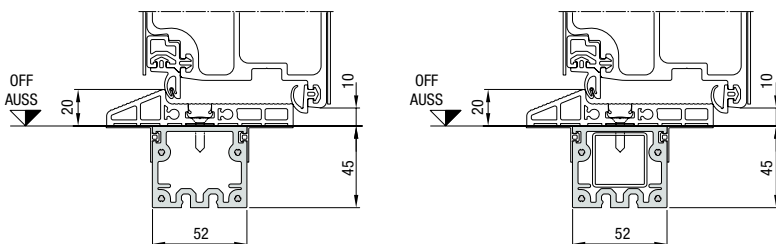

Bei Pfostenkonstruktionen mit eingeschobener durchgehender Rohrverstärkung

Maße in mm

Größen Haustür TopComfort

Ausführung 70er Rahmen	Rahmenaußenmaß ¹⁾ (Bestellmaß)	Lichtes Mauermaß ¹⁾	Lichtes Zargenmaß
Standard	max. 1300 x 2500	max. 1270 x 2510	max. 1160 x 2430

Größen Seitenteile TopComfort

Pfostenkonstruktion	Seitenteil Höhe ¹⁾	TM Seitenteil Breite ¹⁾	TM Haustür Breite ¹⁾
1-seitig	max. 3000	260 – 1600	max. 1230
2-seitig	max. 3000	260 – 1600	max. 1210

Die maximale Verladegröße einer Türanlage (inkl. Seitenteile, Oberlichter und Aufbauprofile) darf auf einer Seite nicht größer sein als 2700 mm.

Koppelkonstruktion	Seitenteil Höhe ¹⁾	TM Seitenteil Breite ¹⁾	TM Haustür Breite ¹⁾
1-/2-seitig	max. 3000	300 – 1600	1250

¹⁾ bei 110er Rahmen + 40 mm

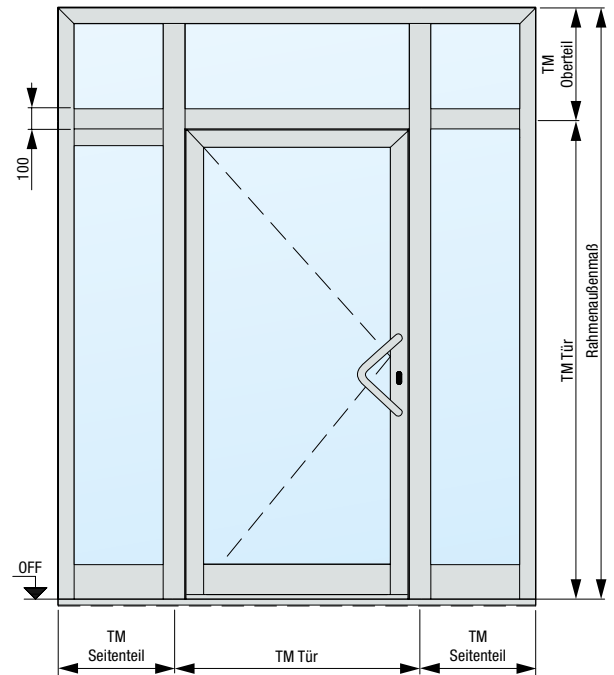

Horizontalschnitt Tür

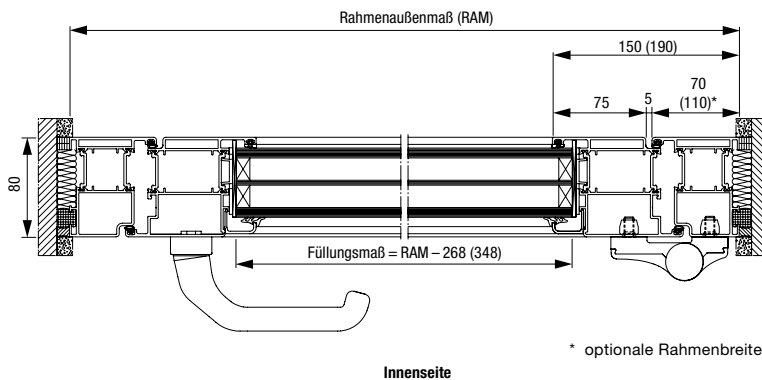

Vertikalschnitt Tür

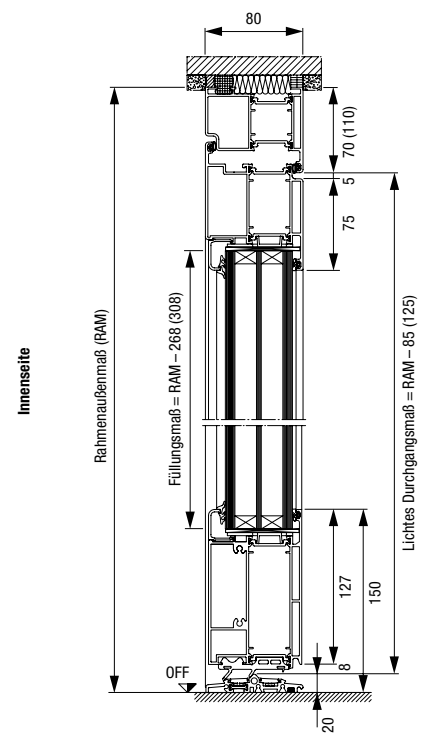

Bodeneinstandsprofil / Transportschutz

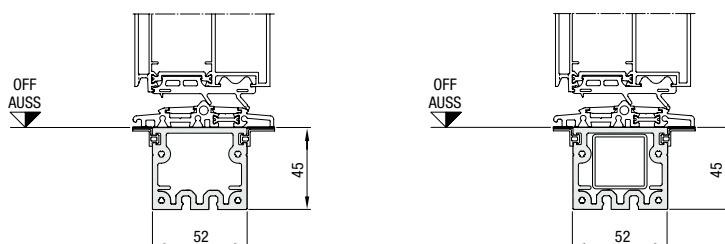

Bei Pfostenkonstruktionen mit eingeschobener durchgehender Rohrverstärkung

Größen und Einbaudaten

NEU. TopComfort Portal

Größen Haustür TopComfort Portal

Ausführung	Rahmenaußenmaß (Bestellmaß)	Lichtes Mauermaß	Lichtes Zargenmaß
Standard	max. 2600 × 2500	max. 2620 × 2510	max. 2400 × 2400

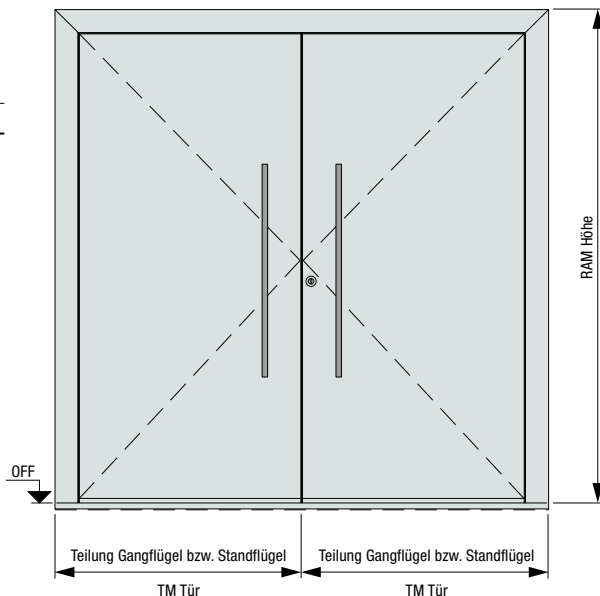

Horizontalschnitt Tür

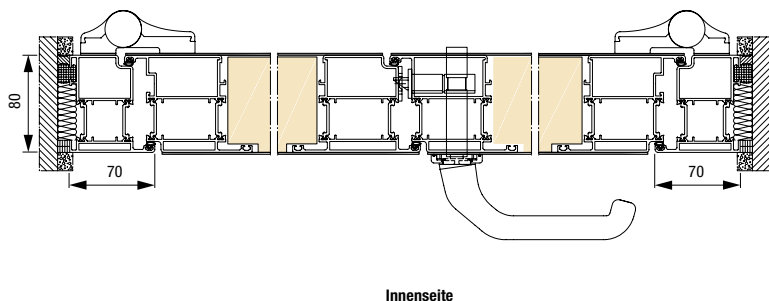

Vertikalschnitt Tür

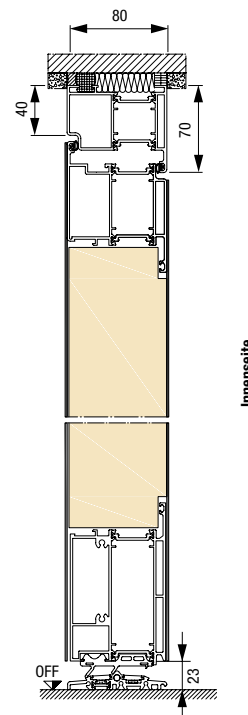

Bodeneinstandsprofil / Transportschutz

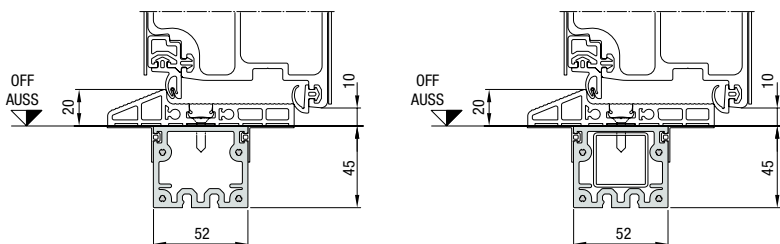

Bei Pfostenkonstruktionen mit eingeschobener durchgehender Rohrverstärkung

Maße in mm



Erleben Sie Hörmann Qualität bei Neubau und Modernisierung

Hörmann Produkte überzeugen mit Langlebigkeit und hoher Funktionalität. So können Sie Ihren Neubau und auch Ihre Modernisierung rundum bestens planen. Die sorgsam aufeinander abgestimmten Lösungen machen Ihr Zuhause schöner, sicherer und komfortabler.

**GARAGENTORE. TOR- UND TÜRANTRIEBE. HAUSTÜREN. ZIMMERTÜREN.
STAHLTÜREN. ZARGEN. STAURAUMSYSTEME.**



Die gezeigten Produkte sind teilweise mit Sonderausstattungen ausgerüstet und entsprechen nicht immer der Standardausführung. Die abgebildeten Oberflächen und Farben sind aus drucktechnischen Gründen nicht farbverbindlich. Urheberrechtlich geschützt. Nachdruck, auch auszugsweise, nur mit unserer Genehmigung. Änderungen vorbehalten.